

BEOPLAY V1

BeoPlay V1-32

BeoPlay V1-40



Cher client,

Ce manuel contient des informations complémentaires au sujet de votre produit et décrit plus en détail certaines fonctions et fonctionnalités évoquées dans le manuel de démarrage. Vous y trouverez notamment des informations sur les paramètres, sur l'utilisation de WebMedia, vous y apprendrez à utiliser une télécommande Bang & Olufsen pour contrôler votre produit ou encore à configurer une connexion réseau câblée ou sans fil.

Ce manuel fera l'objet de mises à jour régulières, en particulier pour que les nouvelles fonctions apportées par les mises à jour logicielles y figurent. Lorsque votre téléviseur reçoit de nouvelles fonctionnalités, vous pouvez également vous renseigner sur celles-ci dans le menu CONFIGURATION > BON À SAVOIR.

Notez que si votre téléviseur est équipé de la dernière version du logiciel, la fonctionnalité nommée « navigateur multimédia » dans le manuel de démarrage s'appelle maintenant HomeMedia. Le nombre de formats d'image a été augmenté ; pour plus d'informations, consultez les textes d'aide disponible sur votre téléviseur.

Vous trouverez de plus amples informations sur votre produit dans la rubrique FAQ (Foire Aux Questions) de la page www.beoplay.com/v1/support.

Table des matières – Cliquez sur un titre pour passer à la section correspondante

Bien comprendre ce manuel, 4

Découvrez comment décoder les illustrations relatives à l'utilisation des menus et comment bien utiliser vos télécommandes.

Connexions, 6

Exemples montrant sur quelles prises brancher les appareils supplémentaires et comment connecter, par exemple, un ordinateur ou un appareil photo au téléviseur. Découvrez comment rétablir les paramètres par défaut.

Installer un appareil supplémentaire, 12

Découvrez comment enregistrer vos appareils connectés dans le menu CONFIG. LISTE DES SOURCES et comment télécharger des tables PUC.

Utilisation des chaînes, des groupes et des listes, 14

Découvrez comment créer, modifier et utiliser des groupes et des listes, comment modifier et ajouter des chaînes et comment regarder les chaînes de visualisation à la demande si elles sont disponibles.

Resynchroniser les chaînes, 17

Découvrez comment mettre à jour vos chaînes ou comment réinstaller toutes les chaînes.

Configuration des enceintes – Son surround, 19

Découvrez comment intégrer le téléviseur à un système de son surround.

Réglage des paramètres d'image et de son, 22

Découvrez comment régler les paramètres d'image, utiliser les modes d'image, régler le volume et activer le mode économique.

Utilisation quotidienne des modes sonores et des groupes d'enceintes, 24

Découvrez comment basculer entre les différents modes sonores et groupes d'enceintes.

Regarder deux sources en même temps, 26

Découvrez comment regarder deux sources en même temps.

Informations sur les émissions, 27

Découvrez comment afficher des informations sur les émissions, modifier les sous-titres et régler les paramètres sonores. Découvrez comment afficher la HbbTV.

Activation de fonctions supplémentaires, 30

Découvrez comment saisir un code d'activation et accéder à des fonctions supplémentaires.

Matrice HDMI Matrix, 31

Découvrez comment paramétrer les options du menu HDMI MATRIX.

WebMedia, 32

Découvrez comment parcourir les pages web et ajouter des applications à l'aide de WebMedia.

HomeMedia, 34

Découvrez comment parcourir vos photos et écouter votre musique sur le téléviseur.

Minuteurs de mise en veille, 37

Découvrez comment faire en sorte que votre téléviseur s'éteigne automatiquement.

Paramètres d'économie d'énergie, 38

Découvrez comment régler la consommation électrique et paramétrer la mise en veille automatique de votre téléviseur. Apprenez à réduire son temps de démarrage.

Contrôle d'accès, 39

Découvrez comment définir un code d'accès afin d'éviter que d'autres personnes ne puissent modifier les réglages de vos chaînes ou regarder certaines chaînes.

Le système de code PIN, 40

Découvrez comment utiliser le système de protection par code PIN.

Mises à jour logicielles et de maintenance, 41

Découvrez comment mettre à jour le logiciel de votre téléviseur, obtenir des informations sur les modules et gérer les tables PUC.

Digital Text, 43

Découvrez comment activer ou désactiver le Digital Text / MHEG.

Télétexte, 44

Découvrez comment stocker vos pages de télétexte préférées sous la forme de pages MEMO.

Utilisation d'autres appareils avec la Beo4 ou la Beo6, 46

Découvrez comment faire fonctionner les appareils connectés, par exemple un décodeur ou un lecteur DVD.

Réglages du réseau, 48

Découvrez comment configurer un réseau, afficher des informations sur votre réseau et faire interagir votre téléviseur avec un autre appareil.

Deux téléviseurs dans la même pièce, 51

Découvrez comment programmer et utiliser deux téléviseurs se trouvant dans une même pièce.

Bien comprendre ce manuel

Fonctionnement du menu

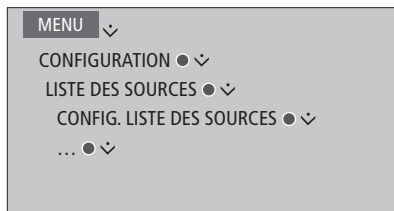

Exemple d'utilisation des menus.

Le diagramme ci-contre illustre votre cheminement dans une série de menus au sein desquels vous pouvez régler différents paramètres. Appuyez sur la touche **MENU** de votre télécommande et utilisez la flèche vers le bas du bouton de navigation puis le bouton **central** pour sélectionner puis ouvrir les menus.

Vous pouvez également appuyer sur la touche **bleue** de votre télécommande pour afficher les textes d'aide lorsque ceux-ci sont disponibles.

Utilisation de la télécommande

Pour sélectionner directement un mode d'image à l'aide de la Beo4...

Appuyez sur cette touche pour afficher **PICTURE** sur l'écran de la Beo4.

Appuyez sur cette touche pour sélectionner un mode d'image

Passer d'un mode à l'autre

Maintenez cette touche enfoncée pour faire disparaître **PICTURE** de l'écran.

Exemple d'utilisation de la télécommande Beo4.

Les manipulations à effectuer à l'aide de la télécommande seront indiquées lorsqu'elles sont applicables.

- Les boutons gris foncé représentent les touches physiques sur lesquelles il faut appuyer.
- Les boutons gris clairs représentent les touches programmables de la Beo4/Beo6. Appuyez sur **LIST** pour les afficher. (Beo6 : appuyez sur \triangle). Elles s'affichent sur l'écran de la Beo4/Beo6.

- Le bouton de navigation est symbolisé par l'icône $\langle \diamond \rangle$, qui indique la direction dans laquelle il convient de le pousser.
- Le bouton **central** est symbolisé par l'icône \bullet , qui indique qu'il faut appuyer sur celui-ci.

Suite ...

Beo4 avec bouton de navigation

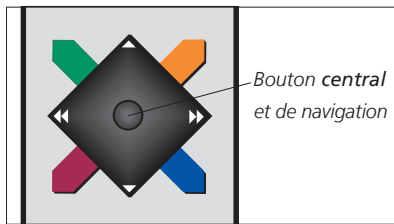

Si vous utilisez une télécommande Beo4 avec bouton de navigation, vous naviguez dans les menus en appuyant sur les bords gauche, droit, haut et bas du bouton **central**. Pour confirmer vos choix, appuyez au milieu du bouton **central**.

Pour afficher le menu en superposition, appuyez sur **Menu** lorsque le téléviseur est allumé.

Pour revenir aux menus précédents, appuyez sur **BACK**.

Pour quitter le menu, maintenez la touche **BACK** enfoncée.

Notez que votre Beo4 doit être réglée en **MODE 1** (voir section « *Comment...* » du manuel de démarrage). Vous ne pouvez pas utiliser de Beo4 sans bouton de navigation.

Beo6

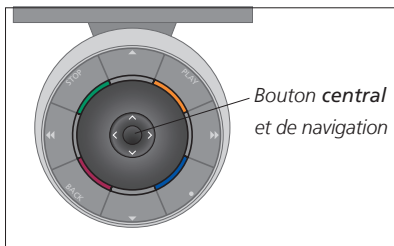

Si vous utilisez votre téléviseur à l'aide d'une télécommande Beo6, vous naviguez dans les menus en appuyant sur les bords gauche, droit, haut et bas du bouton **central**. Pour confirmer vos choix, appuyez au milieu du bouton **central**.

Pour afficher le menu en superposition, appuyez sur **MENU** lorsque le téléviseur est allumé.

Pour revenir aux menus précédents, appuyez sur **BACK**.

Pour quitter le menu, maintenez la touche **BACK** enfoncée.

Notez qu'il est nécessaire de reconfigurer la Beo6 lorsque vous ajoutez de nouveaux appareils à votre installation.

Application BeoRemote



Pour pouvoir utiliser l'application BeoRemote, votre tablette doit être sur le même réseau que votre téléviseur.

L'application BeoRemote vous permet de télécommander votre téléviseur à l'aide d'une tablette et se montre particulièrement utile pour parcourir les pages web et les applications via [WebMedia](#).^{1*} Votre téléviseur et votre tablette doivent se trouver sur le même réseau et la fonction WAKE ON WLAN (RÉVEIL PAR RÉSEAU SANS FIL) doit être activée (voir menu RÉSEAU du téléviseur). Cette fonction vous permet d'allumer votre téléviseur lorsqu'il est en veille. Notez que sa consommation électrique en veille va légèrement augmenter.

L'application BeoRemote est équivalente à une télécommande Beo4. Elle ne prend cependant pas en charge toutes les fonctions LIST de cette dernière.

Appuyez sur l'icône du menu (☰) pour ouvrir le menu du téléviseur. Le pavé de navigation (⏪) fonctionne comme le bouton de navigation de la Beo4. Appuyez au centre pour sélectionner un

paramètre. Passez aux options de liste pour activer les fonctions du téléviseur.

Pour revenir aux menus précédents, appuyez sur ⏩.

Pour quitter le menu, maintenez le doigt enfoncé sur ⏩.

BeoRemote comprend un petit manuel intégré (dans PARAMÈTRES) qui décrit ses fonctions essentielles.

Notez que la configuration initiale doit être effectuée à l'aide d'une télécommande Beo4/Beo6. Pour utiliser BeoRemote, le téléviseur doit être connecté à un réseau.

^{1*} BeoRemote est disponible pour les tablettes iOS (dernière version) et Android (3.2 ou version ultérieure).

Connexions

Le panneau de connexion du téléviseur permet de connecter des câbles de signaux d'entrée ainsi que divers appareils supplémentaires, tels qu'un lecteur Blu-ray.

Tout appareil connecté à ces prises peut être enregistré dans le menu CONFIG. LISTE DES SOURCES. Pour plus d'informations, [voir page 12](#).

Avant de connecter un appareil à votre téléviseur, n'oubliez pas de débrancher ce dernier du secteur, à moins que vous ne branchiez une source sur la prise HDMI IN ou USB.

Selon le type d'appareil que vous connectez au téléviseur, vous aurez besoin de différents câbles et peut-être d'adaptateurs. Ces câbles et adaptateurs sont disponibles auprès de votre revendeur.

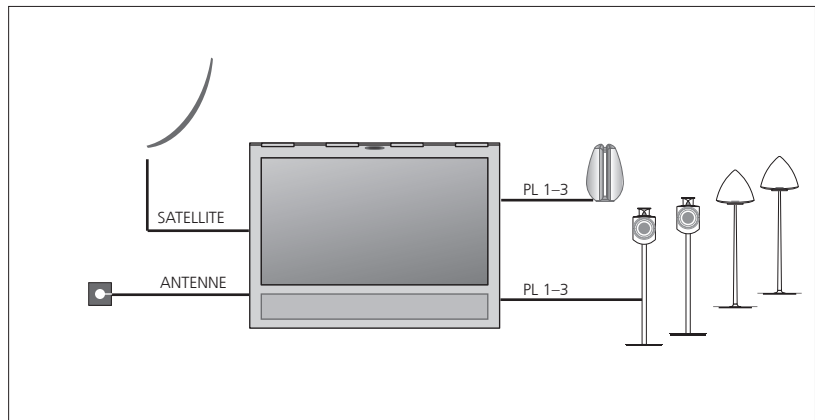

L'entrée satellite peut être présente ou absente, selon le tuner pour lequel vous avez opté.

Si vous avez plusieurs antennes paraboliques, vous devez également utiliser un commutateur multi-DISEqC. Pour plus d'informations, contactez votre revendeur.

Enceintes

Utilisez des enceintes Bang & Olufsen. Les câbles sont disponibles auprès de votre revendeur Bang & Olufsen. [Voir page 9](#).

Équipement avec sortie HDMI™

Les appareils avec sortie HDMI, par exemple les décodeurs, peuvent être branchés sur l'une des prises HDMI IN disponibles du téléviseur. Pour plus d'informations sur la configuration des appareils connectés, [reportez-vous à la page 12](#).

Pour sélectionner une source configurée, appuyez sur la touche correspondante ou choisissez-la dans la LISTE DES SOURCES. Si le téléviseur détecte une source non configurée, il vous propose trois choix : ne rien faire, afficher la source ou la configurer.

Pour contrôler les appareils connectés, vous pouvez utiliser leur télécommande ou télécharger la table PUC correspondante pour votre télécommande Beo4/Beo6 ([voir page 12](#)).

Si vous devez rétablir les paramètres par défaut de votre téléviseur, ouvrez le menu PARAMÈTRES RÉGIONAUX puis sélectionnez un autre pays. Vous serez invité à confirmer la réinitialisation. Tous les paramètres seront effacés et vous devrez relancer la configuration initiale ; suivez les instructions qui s'affichent à l'écran.

Connecter des sources numériques

Les entrées HDMI vous permettent de connecter un maximum de cinq sources externes (décodeur, ordinateur, console de jeu...) à votre téléviseur. Tous les appareils connectés au téléviseur doivent être configurés ([voir page 12.](#))

Selon le type d'appareil que vous connectez au téléviseur, vous aurez besoin de différents câbles et peut-être d'adaptateurs. Si vous avez plus de deux types d'appareils nécessitant une prise PUC, vous devez acheter un câble PUC supplémentaire. Ces câbles et adaptateurs sont disponibles auprès de votre revendeur.

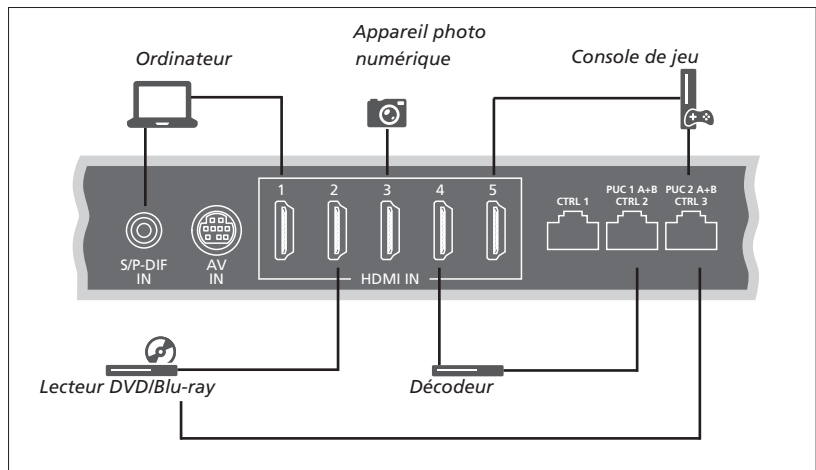

Exemple de sources numériques connectées.

Connecter un décodeur

- > Branchez le câble à la prise correspondante du décodeur.
- > Reliez le câble à l'une des prises HDMI IN du téléviseur.
- > Pour pouvoir contrôler le décodeur à l'aide de votre télécommande, reliez un émetteur IR à l'une des prises PUC et connectez-le au récepteur IR du décodeur. [Reportez-vous à la page 10 pour plus d'informations sur les émetteurs IR.](#)
- > Suivez les instructions qui s'affichent à l'écran pour configurer la source.

Connecter un lecteur Blu-ray

- > Branchez le câble à la prise correspondante du lecteur DVD/Blu-ray.
- > Reliez le câble à l'une des prises HDMI IN du téléviseur.
- > Pour pouvoir contrôler le lecteur DVD/Blu-ray à l'aide de votre télécommande, reliez un émetteur IR à l'une des prises PUC et connectez-le au récepteur IR du lecteur. [Reportez-vous à la page 10 pour plus d'informations sur les émetteurs IR.](#)
- > Suivez les instructions qui s'affichent à l'écran pour configurer la source.

Connecter une console de jeu

- > Branchez le câble à la prise correspondante de la console de jeu.
- > Reliez le câble à l'une des prises HDMI IN du téléviseur.
- > Pour pouvoir contrôler la console de jeu à l'aide de votre télécommande, reliez un émetteur IR à l'une des prises PUC et connectez-le au récepteur IR de la console. [Reportez-vous à la page 10 pour plus d'informations sur les émetteurs IR.](#)
- > Suivez les instructions qui s'affichent à l'écran pour configurer la source. *1

Connecter un appareil photo numérique

- > Branchez le câble à la prise correspondante de l'appareil photo.
- > Reliez le câble à l'une des prises HDMI IN du téléviseur.
- > Suivez les instructions qui s'affichent à l'écran pour configurer la source.

*1 Lorsque vous sélectionnez la source CONSOLE DE JEU, le mode d'image JEU s'active par défaut. Pour changer temporairement de mode, passez par le menu IMAGE ([voir page 23](#))

Connecter un ordinateur

Avant d'effectuer les branchements, débranchez du secteur le téléviseur, l'ordinateur et tout appareil connecté à ceux-ci.

Connecter un ordinateur

- > À l'aide du type de câble approprié, branchez une extrémité à la prise de sortie DVI ou HDMI de votre ordinateur et l'autre extrémité à l'un des prises HDMI IN du téléviseur.
- > Si vous passez par la sortie DVI de l'ordinateur, vous devez utiliser le câble approprié et connecter la sortie son numérique de l'ordinateur à l'entrée S/P-DIF IN du téléviseur pour entendre le son de l'ordinateur dans les enceintes connectées au téléviseur.
- > Rebranchez sur le secteur le téléviseur, l'ordinateur et tous les périphériques connectés à ceux-ci. N'oubliez pas que, conformément aux instructions d'installation, l'ordinateur doit être branché sur une prise secteur avec terre.

Connecter une source analogique

Vous pouvez connecter une source analogique (magnétoscope, console de jeu...) à votre téléviseur. Pour configurer les appareils connectés au téléviseur, [reportez-vous à la page 12](#).

Débranchez du secteur tous les systèmes concernés avant de raccorder l'appareil supplémentaire.

Connecter une source analogique

- > Branchez le câble à la prise correspondante de l'appareil que vous souhaitez connecter.
- > Reliez le câble à la prise AV IN du téléviseur.
- > Rebranchez sur le secteur le téléviseur et tous les appareils connectés à celui-ci.
- > Pour pouvoir contrôler la source analogique non Bang & Olufsen à l'aide de votre télécommande, reliez un émetteur IR à l'une des prises PUC et connectez-le au récepteur IR de la source. [Reportez-vous à la page 10 pour plus d'informations sur les émetteurs IR.](#)
- > Suivez les instructions qui s'affichent à l'écran pour configurer la source.

Vous aurez besoin de divers adaptateurs et câbles. Ces câbles et adaptateurs sont disponibles auprès de votre revendeur.

Connecter des enceintes au téléviseur

Vous pouvez connecter jusqu'à six enceintes et un subwoofer à votre téléviseur.

Débranchez du secteur tous les systèmes concernés avant de raccorder l'appareil supplémentaire.

Selon le type d'appareil que vous connectez au téléviseur, vous aurez besoin de différents câbles et peut-être d'adaptateurs. Ces câbles et adaptateurs sont disponibles auprès de votre revendeur.

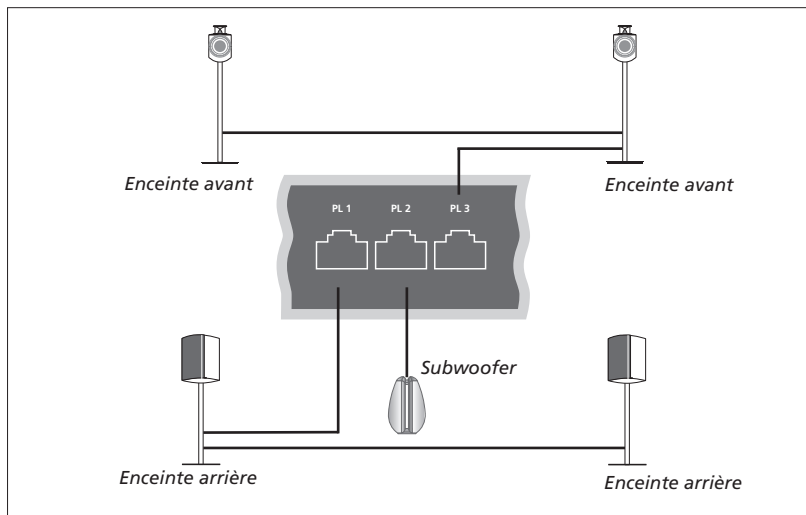

Exemple de branchement des enceintes

Connecter des enceintes

- > Branchez un câble Power Link à la prise correspondante (L ou R) des enceintes que vous souhaitez connecter au téléviseur.
- > Reliez les câbles aux prises PL 1 à 3 disponibles du téléviseur.
- > Si nécessaire, raccordez un câble Power Link aux prises correspondantes des enceintes.
- > Raccordez un câble Power Link à la prise correspondante du subwoofer.
- > Reliez ce câble à l'une des prises PL 1–3 disponibles du téléviseur.
- > Rebranchez sur le secteur le téléviseur et tous les appareils connectés à celui-ci.

Un câble spécial est nécessaire pour relier deux enceintes à une même prise PL. En cas d'impossibilité de brancher le câble en boucle entre deux enceintes, vous aurez besoin d'un répartiteur supplémentaire ; contactez votre revendeur pour plus d'informations.

Contrôle

Lorsque vous configurez une source via le menu CONFIG. LISTE DES SOURCES, vous avez la possibilité de sélectionner la manière dont un appareil de type PUC est connecté au téléviseur. Pour ce faire, vous devez indiquer à quelle prise le câble PUC est connecté (1A, 1A, 2A ou 2B). Vous avez ensuite le choix entre FICHE (câble) et BLASTER IR (émetteur IR). Si vous sélectionnez FICHE, vous devez choisir l'option MODULATION ACTIVÉE ou MODULATION DÉSACTIVÉE. Pour plus d'informations sur le type de câble et les paramètres de modulation requis, contactez votre revendeur.

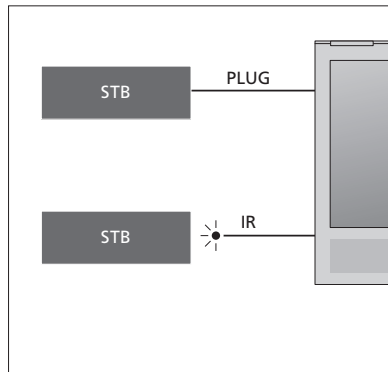

Émetteurs IR : pour contrôler un appareil non Bang & Olufsen à l'aide d'une télécommande Beo4/Beo6, branchez un émetteur IR Bang & Olufsen IR à l'appareil en question puis reliez cet émetteur à l'une des prises PUC du panneau de connexion. Placez l'émetteur à proximité du récepteur IR de l'appareil connecté pour garantir un bon fonctionnement de la télécommande. Avant de procéder à la connexion, vérifiez que vous êtes bien en mesure d'utiliser le menu de l'appareil via l'écran du téléviseur et à l'aide de la télécommande Beo4/Beo6.

Si vous avez besoin de câbles PUC supplémentaires, contactez votre revendeur.

Pour plus d'informations sur le téléchargement des tables PUC (Peripheral Unit Controller) correspondant à votre matériel, [reportez-vous à la page 12 et à la page 42.](#)

Chaînes numériques

Si vous souhaitez accéder à des chaînes codées, contactez votre opérateur. Celui-ci vous inscrira en tant que spectateur autorisé, ce qui suppose généralement le paiement d'un abonnement. Vous recevrez alors une carte à puce et un module CA. Notez que ceux-ci ne sont valides que pour un seul opérateur et ne fonctionnent donc que pour certaines chaînes.

Le module CA sert de lecteur pour votre carte à puce, laquelle décode les signaux codés émis par l'opérateur.

Seules les chaînes numériques gratuites non codées sont disponibles sans carte à puce ni module CA.

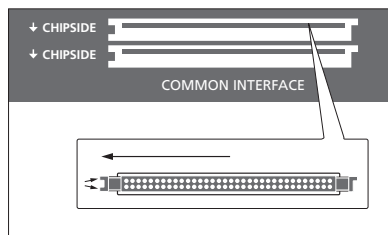

Contactez votre revendeur pour obtenir plus d'informations concernant les modules CA compatibles.

La carte à puce doit rester dans le module CA, sauf si votre opérateur vous demande de la retirer. C'est important si votre opérateur souhaite envoyer de nouvelles informations à votre carte à puce.

Insérez doucement la carte à puce dans le module CA.

Le module CA a un bord qui dépasse d'un côté et deux qui dépassent de l'autre. Le téléviseur ne reçoit aucun signal. Vérifiez que la carte à puce et le module la carte à puce et le module CA sont correctement insérés.

Les cartes à puce et les modules CA peuvent également permettre d'accéder à des menus spéciaux non décrits dans ce manuel. Dans ce cas, suivez les instructions fournies par votre opérateur.

Suite...

Activer les modules CA

Le menu UNITÉS CA permet d'activer ou de désactiver les modules CA correspondant aux chaînes terrestres, câble ou satellite. Dans certains pays, il peut s'avérer utile de désactiver le module CA pour l'entrée satellite afin d'obtenir des performances optimales sur l'entrée terrestre.

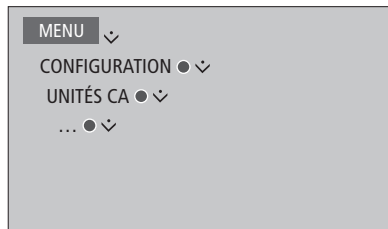

Les modules CA sont également accessibles via le menu principal ou l'écran de la Beo6 lorsque le tuner TV est la source activée.

Installer un appareil supplémentaire

Si vous raccordez des sources vidéo ou d'autres appareils supplémentaires à votre téléviseur, vous pouvez les enregistrer via le menu CONFIG. LISTE DES SOURCES.

Si le téléviseur est allumé lorsque vous branchez un appareil supplémentaire sur la prise HDMI IN, il détecte une source non configurée. Un message s'affiche alors à l'écran et vous invite à suivre une série d'instructions pour configurer la source en question.

Via le menu principal, vous avez également la possibilité d'ouvrir le menu CONFIG. LISTE DES SOURCES : ouvrez le menu LISTE DES SOURCES, sélectionnez la source que vous souhaitez configurer puis appuyez sur la touche **rouge**. Vous serez alors invité à nommer la source et à lui attribuer une touche. Vous pourrez alors l'utiliser.

Les sources ont des paramètres par défaut adaptés à la plupart des situations, par exemple en matière de son et d'image, mais vous pouvez les modifier si vous le souhaitez. Pour ce faire, sélectionnez la source à modifier puis ouvrez le menu PARAMÈTRES AVANCÉS.

Si votre Beo6 est configurée pour les sources connectées au téléviseur et si vous modifiez la touche affectée à une source sur le téléviseur, la touche normalement affectée à la source en question sur l'écran de la Beo6 ne fonctionnera plus. Contactez votre revendeur Bang & Olufsen pour reconfigurer votre Beo6.

Quels appareils sont connectés ?

L'enregistrement des appareils connectés au téléviseur permet de les contrôler via la télécommande.

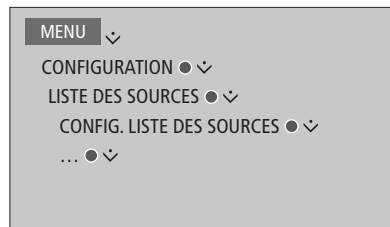

*Lorsqu'un nouvel appareil est détecté, un menu vous proposant les options suivantes s'affiche : NE RIEN FAIRE, AFFICHER LA SOURCE et CONFIGURER LA SOURCE CONNECTÉE À CETTE ENTRÉE. Si vous souhaitez configurer l'appareil, utilisez la flèche vers le haut ou vers le bas du bouton de navigation pour sélectionner la dernière option puis appuyez sur le bouton **central** pour ouvrir le menu de configuration.*

Télécharger une table PUC

Lors de la procédure de configuration, vous êtes invité à indiquer si vous désirez pouvoir contrôler l'appareil connecté à l'aide de votre télécommande. Suivez les instructions s'affichant à l'écran pour télécharger une table PUC (Peripheral Unit Controller) si celle-ci est disponible.*¹ Le téléviseur doit être connecté à Internet.

Si votre appareil connecté ne se trouve pas dans la liste des téléchargements, cela signifie qu'il n'existe pour l'instant aucun moyen de le télécommander ; vous devez alors sélectionner SOURCE NON PRISE EN CHARGE. Vous ne pourrez pas le télécommander à l'aide de votre Beo4/Beo6. Contactez votre revendeur Bang & Olufsen pour de plus amples informations.

Vous pouvez effectuer votre recherche à l'aide de caractères latins et de chiffres. Pour les appareils dont le nom contient des caractères non latins, vous pouvez effectuer une recherche sur une partie du nom contenant des caractères latins. Vous pouvez également utiliser les fonctions de navigation pour trouver la table PUC adaptée.

*¹*Si vous utilisez une télécommande Beo4, il est possible que vous deviez allumer votre appareil contrôlé par PUC à l'aide de la combinaison **SHIFT + 9**. Pour que la Beo4 affiche **SHIFT**, vous devez d'abord l'ajouter à la liste des fonctions de la Beo4.*

Suite...

>> *Installer un appareil supplémentaire*

Déconfigurer une source

Si vous avez connecté et configuré une source à une prise spécifique du téléviseur puis la déconnectez de manière permanente, vous devez réinitialiser les paramètres de la source en question. Pour ce faire, sélectionnez-la dans le menu CONFIG. LISTE DES SOURCES puis sélectionnez RÉTABLIR LES VALEURS PAR DÉFAUT. Lorsque vous sélectionnez OUI, la source n'est plus configurée sur sa prise. La prochaine fois que vous brancherez une source sur cette prise, vous serez invité à la configurer.

Vous pouvez également sélectionner RÉTABLIR LES VALEURS PAR DÉFAUT dans le menu PARAMÈTRES AVANCÉS pour rétablir les valeurs par défaut, mais uniquement celles de ce menu.

Pour supprimer une table PUC téléchargée, [reportez-vous à la page 42](#).

Utilisation des chaînes, des groupes et des listes

Vous pouvez créer, modifier et utiliser des groupes afin de retrouver plus facilement vos chaînes et stations favorites.

Si le réglage automatique des chaînes et stations ne leur a pas attribué les numéros que vous désirez, vous pouvez modifier l'ordre dans lequel elles apparaissent au sein d'une liste de chaînes ou de stations de radio favorites. Vous pouvez également en supprimer les chaînes et stations de radio dont vous souhaitez vous débarrasser ou, au contraire, restaurer celles que vous souhaitez récupérer.

Si votre pays gère les chaînes de type « visualisation à la demande », vous avez également la possibilité de commander les émissions que vous désirez regarder.

En mode Radio, le mot CHAÎNE est remplacé dans les menus par l'expression STATIONS DE RADIO. Si vous souhaitez modifier les groupes de station de radio, vous devez activer une source radio et ouvrir MODIFIER LES GROUPES RADIO.

Utiliser et modifier les groupes de chaînes

Le menu FAVORIS vous permet de créer jusqu'à 22 groupes qui vous permettront de retrouver rapidement vos chaînes préférées, sans devoir parcourir toutes les chaînes réglées. Vous pouvez par exemple créer un groupe par membre de la famille. Vous pouvez également nommer les groupes de chaînes ou de stations que vous avez créés, et supprimer les groupes dont vous n'avez plus besoin. Il est également possible de vider les groupes de chaînes ou de stations.

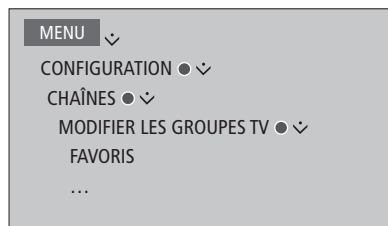

Au sein d'un groupe de favoris, vous pouvez aussi déplacer les chaînes d'un emplacement à l'autre. Consultez le menu à l'écran pour plus d'informations.

Pour créer et nommer un groupe de favoris...

Ouvrez le menu FAVORIS

Appuyez sur cette touche pour nommer / renommer un groupe (par exemple « Sports »)

Appuyez sur cette touche pour mémoriser le nom

Sélectionnez le groupe que vous venez de nommer

Appuyez sur cette touche pour ajouter des chaînes

Sélectionner le groupe depuis lequel faire la copie, par exemple « Actualités »

Appuyez sur cette touche pour sélectionner une chaîne

Appuyez sur cette touche pour parcourir la liste

Appuyez sur cette touche lorsque vous avez ajouté les chaînes de votre choix

Appuyez sur cette touche pour mémoriser les paramètres

Groupes de chaînes et de stations

Sélectionnez un groupe de chaînes. Les groupes de chaînes peuvent être des groupes que vous avez constitués vous-même ou des listes d'émissions. Les listes des émissions sont distribuées par certains opérateurs. Leur fonctionnement et leur apparence sont pratiquement identiques à ceux des groupes. Elles s'affichent d'ailleurs de la même manière.

Afficher un aperçu des groupes de chaînes à l'aide de la Beo4...

Appuyez sur ces touches pour afficher un aperçu des groupes de chaînes



Parcourir les groupes de chaînes à l'aide de la Beo6...

Appuyez sur ces touches pour parcourir groupes lorsque vous regardez la télévision.

La dernière chaîne activée du groupe est affichée. Ou...

...appuyez sur cette touche pour afficher un aperçu du groupe de chaînes

Si le menu FAVORIS ne comporte qu'un seul groupe, celui-ci peut faire office de liste par défaut s'affichant lors de la sortie de veille du téléviseur. De cette manière, les numéros de chaînes sont les mêmes que sur la télécommande Beo6. Pour que cette liste par défaut fonctionne, toutes les autres listes doivent être masquées. Appuyez sur la touche jaune pour masquer/afficher les groupes.

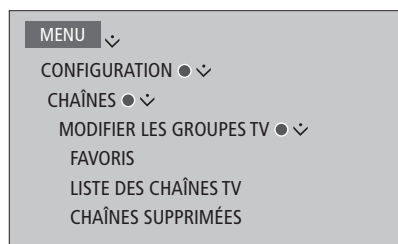

Listes des chaînes et des stations

Affichez une liste de chaînes et sélectionnez-en une.

Avec la Beo4...

Appuyez sur cette touche pour sélectionner un groupe de chaînes

Appuyez sur cette touche pour parcourir les chaînes du groupe, ou...

...appuyez sur l'une de ces touches pour afficher la chaîne correspondante



0-9

Avec la Beo6...

Appuyez sur cette touche pour afficher la liste des chaînes du groupe actuel

Appuyez sur cette touche pour sélectionner la chaîne désirée, ou...

...appuyez sur l'une de ces touches pour afficher la chaîne correspondante

Liste chaînes



0-9

Appuyez sur la touche **verte** pour basculer entre le tri alphabétique ou numérique des chaînes et groupes de chaînes.

Modifier les chaînes

Vous pouvez supprimer les chaînes ou station de radio que vous ne souhaitez pas voir apparaître dans votre liste de chaînes ou restaurer les chaînes sélectionnées que vous avez supprimées de votre liste de chaînes. Seules les chaînes analogiques peuvent être renommées. Cette fonction n'est pas disponible sur tous les marchés.

Le menu LISTE DES CHAÎNES TV vous permet de supprimer une chaîne de la liste des chaînes. Les chaînes supprimées peuvent toutefois être restaurées via le menu CHAÎNES SUPPRIMÉES.

Si vous souhaitez modifier les stations de radio, vous devez activer une source radio et ouvrir MODIFIER LES GROUPES RADIO.

Lorsque vous modifiez la LISTE DES CHAÎNES TV ou lorsque vous ajoutez des chaînes à un groupe de favoris, vous pouvez appuyer sur la touche **verte** pour basculer entre le tri alphabétique ou numérique des chaînes.

Les chaînes qui ont été supprimées de la liste des chaînes ne réapparaissent pas lors de la recherche de nouvelles mais sont demeurent stockées dans la liste des CHAÎNES SUPPRIMÉES.

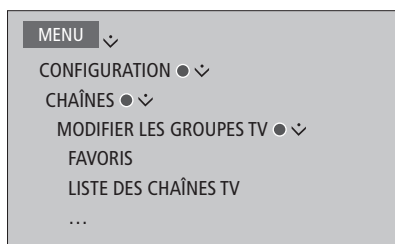

Afficher les détails d'une chaîne

Dans le menu LISTE DES CHAÎNES TV, vous pouvez sélectionner une chaîne puis appuyer sur la touche **rouge** pour afficher les détails de celle-ci. Le **VERROU PARENTAL** n'est disponible que si vous avez activé le **CONTRÔLE D'ACCÈS** dans le menu de configuration ([voir page 39](#)).

Les chaînes verrouillées sont tout simplement sautées lorsque vous parcourez les chaînes une à une.

*Si la chaîne en surbrillance est une chaîne analogique, vous pouvez également la renommer à l'aide de la touche **verte** et du bouton de navigation. Notez que certaines langues ne vous permettent pas de renommer les chaînes.*

*Dans le menu LISTE DES CHAÎNES TV, vous pouvez appuyer sur la touche **verte** pour basculer entre le tri alphabétique ou numérique des chaînes.*

*Si vous souhaitez afficher les détails d'une station de radio ou créer un groupe de station de radio, vous devez activer une source radio et ouvrir **MODIFIER LES GROUPES RADIO**.*

Regarder les chaînes de visualisation à la demande

Vous pouvez regarder les chaînes de visualisation à la demande si celles-ci sont prises en charge dans votre pays ; cela implique toutefois le paiement d'un abonnement. Le programme TV contient des informations sur les émissions et les chaînes. Utilisez ces informations pour commander l'émission qui vous intéresse. Contactez votre opérateur pour obtenir votre identifiant client.

Commander une émission...
Appuyez sur l'une de ces touches pour sélectionner une chaîne



ou

0-9

Suivez les instructions s'affichant à l'écran pour accéder à l'émission désirée. Pour plus d'informations, contactez votre opérateur.

Resynchroniser les chaînes

Vous pouvez laisser le téléviseur trouver les chaînes de télévision et les stations de radio à votre place.

La définition simultanée des options Câble et Terrestre n'est pas disponible dans tous les pays.

En fonction de votre opérateur, certains réglages sont effectués automatiquement.

Mettre à jour les chaînes

Le système permet l'actualisation des données relatives aux chaînes synchronisées qui ont, par exemple, été déplacées par la station.

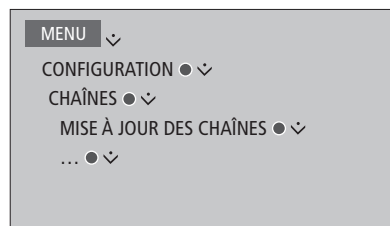

Si vous avez réglé des chaînes terrestres alors que plusieurs réseaux sont disponibles, vous devez également sélectionner le réseau à utiliser en priorité.

Les éléments de menu CÂBLE, TERRESTRE, SATELLITE et ANALOGIQUE ne sont disponibles que s'ils ont été activés dans le menu CHAÎNES > ENTRÉES. Si une seule entrée a été activée, le menu MISE À JOUR DES CHAÎNES n'apparaît pas ; le menu de configuration de l'entrée en question s'ouvre directement.

Notez que si vous changez d'opérateur ou de mode de recherche pour une entrée, toutes les listes sont effacées.

Modifier les paramètres des entrées des chaînes

Vous pouvez modifier les entrées des chaînes en activant ou désactivant les entrées câble, terrestre, satellite et analogique, l'antenne active et la compensation de longueur de câble.

Vous pouvez réinstaller toutes les chaînes en laissant le téléviseur effectuer le réglage automatiquement.

Vous pouvez passer sur un autre réseau, mais il est possible que vos listes de chaînes changent également. Uniquement possible si plusieurs réseaux sont disponibles pour les chaînes terrestres.

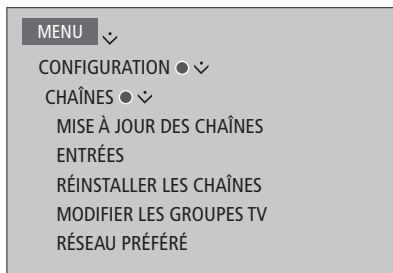

Pour modifier l'entrée d'une chaîne, ouvrez le menu ENTRÉES.

Pour réinstaller toutes les chaînes, ouvrez le menu RÉINSTALLER LES CHAÎNES.

Pour sélectionner un réseau, ouvrez le menu RÉSEAU PRÉFÉRÉ.

REMARQUE ! Lorsque vous réinstallez toutes vos chaînes de télévision, tous les réglages précédemment effectués sont supprimés !

Pour plus d'informations sur le code d'accès, [reportez-vous à la page 39](#).

Si vous désactivez une entrée, toutes les chaînes et tous les paramètres relatif à cette entrée sont effacés.

Le menu RÉSEAU PRÉFÉRÉ peut également apparaître lors du réglage des chaînes terrestres.

Configuration des enceintes – Son surround

Ajoutez des enceintes et des subwoofers BeoLab à votre téléviseur et vous obtenez un système de son surround à la fois discret et compact. La qualité du son est optimale dans la zone délimitée par les enceintes.

Vous pouvez également créer des groupes d'enceintes pour personnaliser votre installation en fonction de positions d'écoute différentes de celle de base (face au téléviseur), par exemple pour les occasions où vous vous trouvez à table ou dans votre fauteuil.

Ce manuel décrit comment créer une configuration d'enceintes basique. Pour plus d'informations sur les paramètres sonores avancés, consultez le manuel technique consacré au son (Technical Sound Guide), disponible à l'adresse www.beoplay.com/v1/support.

Pour plus d'informations sur l'utilisation quotidienne des groupes d'enceintes, [reportez-vous à la page 25](#).

Configurer les enceintes

Lorsque vous configurez les enceintes, vous devez indiquer quelles enceintes sont connectées à chaque prise Power Link.

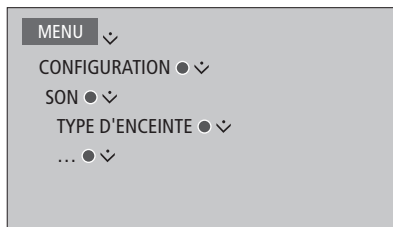

Important : si vous sélectionnez LINE dans la liste TYPE D'ENCEINTE, le volume sera très élevé et vous ne pourrez pas le régler à l'aide de votre télécommande Beo4/Beo6. Vous devez utiliser la télécommande de l'appareil. LINE s'emploie par exemple pour les amplificateurs non fabriqués par Bang & Olufsen.

Créer des groupes d'enceintes

Vous pouvez créer différents groupes d'enceintes en fonction de vos positions d'écoute ou des combinaisons d'enceintes que vous souhaitez utiliser. Dans chaque groupe, vous devez attribuer un rôle aux enceintes, régler la distance séparant les enceintes de votre position d'écoute et étalonner le niveau sonore. Un son de référence est produit en alternance dans chacune des enceintes connectées à votre installation de son surround. Votre tâche consiste à régler le niveau sonore de toutes les enceintes connectées afin qu'il corresponde à celui des autres enceintes du groupe. Vous pouvez également nommer les groupes d'enceintes et supprimer ceux que vous ne souhaitez pas conserver. Le groupe d'enceintes TV est un groupe prédéfini conçu pour une position d'écoute située face au téléviseur.

L'attribution de rôles aux enceintes connectées vous permet de spécifier la fonction des enceintes dans un système son surround, ainsi que le nombre d'enceintes à utiliser.

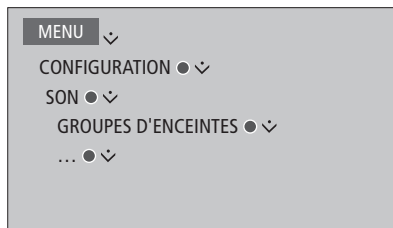

*Lorsque vous avez mis en surbrillance un groupe d'enceintes (TV ou autre), appuyez sur la touche **rouge** pour l'activer.*

Vous ne pouvez ni renommer ni supprimer le groupe TV. [Reportez-vous à la page 25 pour plus d'informations sur l'utilisation quotidienne des groupes d'enceintes.](#)

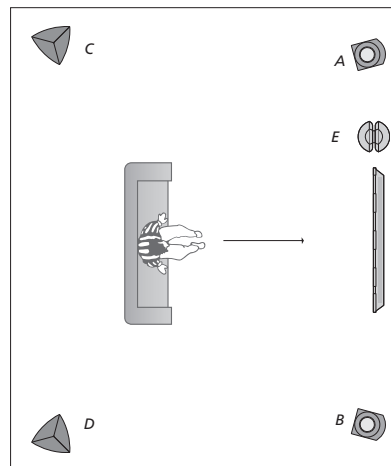

Exemple de configuration d'enceintes...

- Enceinte A : Avant gauche
- Enceinte B : Avant droite
- Enceinte C : Arrière gauche
- Enceinte D : Arrière droite
- Enceinte E : Subwoofer

Pour plus d'informations sur les paramètres avancés des groupes d'enceintes, consultez le manuel technique (Technical Sound Guide), disponible à l'adresse www.beoplay.com/v1/support.

Configurer les modes sonores

Le téléviseur possède aussi différents modes sonores optimisés pour chaque type d'émission. Cependant vous pouvez, si vous le souhaitez, ajuster les valeurs de ces modes sonores selon vos préférences. Les modes sonores ont des noms prédéfinis. Le mode FILM, par exemple, s'utilise lorsque vous regardez un DVD ou un Blu-ray ; le mode JEU améliore le son lorsque vous utilisez une console de jeu. Le mode sonore PERSONN vous permet de définir un nouveau type d'utilisation ; il s'agit du seul mode que vous pouvez renommer. Le mode sonore DYNAMIQUE n'est pas un mode à proprement parler : il s'adapte automatiquement à la source sélectionnée ou au contenu.

Pour plus d'informations sur les paramètres avancés des modes sonores, consultez le manuel technique (Technical Sound Guide), disponible à l'adresse www.beoplay.com/v1/support.

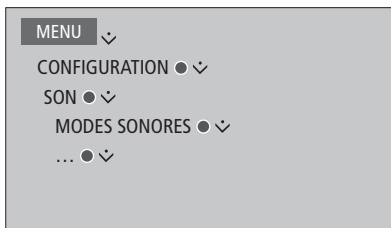

Si vous souhaitez rétablir les paramètres par défaut d'un mode sonore, sélectionnez **RÉTABLIR LES VALEURS PAR DÉFAUT** dans le menu de configuration du mode en question puis confirmez.

La Beo4 vous permet d'afficher sur l'écran du téléviseur la liste des modes sonores ; pour ce faire, affichez **SOUND** dans le menu **LIST** de la Beo4 puis appuyez sur le bouton **central**. Vous pouvez alors sélectionner un mode sonore à l'aide des touches numériques. [Reportez-vous à la page 24 pour plus d'informations sur l'utilisation quotidienne des modes sonores.](#)

Régler le volume et activer mode économie

Vous pouvez choisir un niveau prédéfini pour le volume sonore.

Si vous décidez d'activer le mode économie, toutes les enceintes du groupe d'enceintes concerné qui ne reçoivent pas de signal s'éteignent automatiquement afin d'économiser de l'énergie.

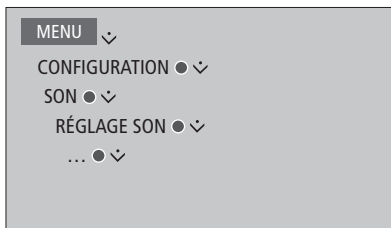

Le menu **AUDIODESCRIPTION** vous permet de faire en sorte que le téléviseur décrive oralement ce qui se produit à l'écran. N'oubliez pas d'activer le paramètre **MALVOYANTS** dans le menu **PARAMÈTRES RÉGIONAUX > LANGUES**.

Réglage des paramètres d'image et de son

Les réglages de l'image et du son sont prédéfinis en usine sur des valeurs neutres qui conviennent à la plupart des types d'émissions. Cependant vous pouvez, si vous le souhaitez, ajuster ces réglages selon vos préférences.

En ce qui concerne l'image, vous pouvez régler le contraste, la luminosité, la couleur et la distance de visionnage. Les réglages du son portent sur le volume et le mode économie.

Vous pouvez modifier vos réglages d'image et de son de façon temporaire (jusqu'à ce que vous éteigniez votre téléviseur) ou les mémoriser de façon permanente.

Vous pouvez utiliser différents modes d'image, par exemple le mode Jeu, si vous branchez une console de jeu à votre téléviseur.

Régler le contraste, la luminosité, la couleur ou la distance de visionnage

Ajustez les réglages de l'image par l'intermédiaire du menu IMAGE. Les réglages temporaires sont annulés lorsque vous éteignez le téléviseur.

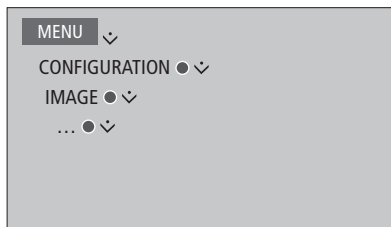

Pour désactiver temporairement l'image, appuyez sur la touche **LIST**, puis sur la flèche vers le haut ou vers le bas du bouton de navigation jusqu'à ce que **P.MUTE** s'affiche sur l'écran de la Beo4. Appuyez enfin sur le bouton **central**. Pour rétablir l'image, appuyez sur une touche de source. Beo6 : appuyez sur **⏏** pour afficher l'écran **Scène** de la télécommande, puis appuyez sur **Image** et enfin sur **I.Muette**. Pour rétablir l'image, appuyez une nouvelle fois sur **I.Muette**.)

Modes d'image

Vous pouvez activer différents modes d'image en fonction du type d'émission. Si, par exemple, vous avez branché une console de jeu ou si vous jouez sur votre ordinateur en utilisant le téléviseur comme écran, vous avez la possibilité d'activer le mode JEU, qui permet de réduire la latence provoquée par le traitement du signal. Les autres modes d'image disponibles sont FILM et DYNAMIQUE. Lorsque vous attribuez un mode d'image à une source via le menu IMAGE, ce mode n'est mémorisé que jusqu'au moment où vous éteignez le téléviseur ou changez de source.

Lorsque vous configurez une source, vous pouvez indiquer le mode d'image à utiliser par défaut lors de sa sélection. Ce réglage s'effectue via le menu CONFIG. LISTE DES SOURCES > PARAMÈTRES AVANCÉS.

Pour sélectionner directement un mode d'image à l'aide de la Beo4...

Appuyez sur cette touche pour afficher PICTURE sur l'écran de la Beo4

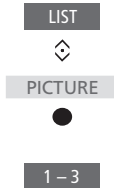

Appuyez sur l'une de ces touches pour sélectionner un mode d'image



Passer d'un mode à l'autre



Maintenez cette touche enfoncée pour faire disparaître PICTURE de l'écran

La Beo4 vous permet d'afficher sur l'écran du téléviseur la liste des modes d'image ; pour ce faire, affichez PICTURE dans le menu LIST de la Beo4 puis appuyez sur le bouton central. Vous pouvez alors sélectionner un mode d'image à l'aide des touches numériques.

Pour sélectionner directement un mode d'image à l'aide de la Beo6...

Appuyez sur cette touche pour afficher Scène sur l'écran de la Beo6



Appuyez sur cette touche pour afficher l'écran Image...

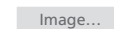

Sélectionnez le mode d'image de votre choix, par exemple Movie

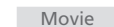

Appuyez sur cette touche pour fermer l'écran Mode d'image et revenir à la source que vous étiez en train d'utiliser.



Pour modifier les modes d'image via le menu du téléviseur...



Le menu RÉGLAGE DE L'IMAGE > PARAMÈTRES AVANCÉS vous permet de régler différents paramètres concernant la source sélectionnée. Vous pouvez par exemple rétablir les paramètres d'image par défaut ou faire en sorte que le téléviseur adapte l'image à la luminosité ambiante. Appuyez sur la touche bleue pour afficher les textes d'aide des menus.

Utilisation quotidienne des modes sonores et des groupes d'enceintes

Vous pouvez transformer votre téléviseur en installation surround en lui ajoutant quatre enceintes BeoLab et un subwoofer.

Lorsque vous activez l'une des sources, le téléviseur sélectionne automatiquement le mode sonore qui correspond à la source en question. Vous pouvez cependant sélectionner un autre mode sonore à tout moment.

Par ailleurs, lorsque vous allumez le téléviseur, le groupe d'enceintes TV est automatiquement sélectionné. Vous pouvez cependant sélectionner un autre groupe d'enceintes si vous désirez écouter de la musique sans devoir vous asseoir en face du téléviseur, par exemple pour les occasions où vous vous trouvez à table ou dans votre fauteuil.

Vous pouvez régler les paramètres des modes sonores et configurer les groupes d'enceintes. Pour plus d'informations sur la configuration des modes sonores et la création de groupes d'enceintes, [reportez-vous aux pages 20-21](#).

Sélectionner un mode sonore

Vous pouvez sélectionner le mode sonore qui correspond le mieux à la source utilisée.

Avec la Beo4...

Appuyez sur cette touche pour afficher **SOUND** sur l'écran de la Beo4

LIST



SOUND



1 - 9

Appuyez sur l'une de ces touches pour sélectionner le mode sonore souhaité

Passer d'un mode à l'autre



Appuyez sur cette touche pour faire disparaître **SOUND** de l'écran de la Beo4

BACK

*La Beo4 vous permet d'afficher sur l'écran du téléviseur la liste des modes sonores ; pour ce faire, affichez **SOUND** dans le menu **LIST** de la Beo4 puis appuyez sur le bouton **central**. Vous pouvez alors sélectionner un mode sonore à l'aide des touches numériques.*

*Lorsque vous configurez une source, vous pouvez indiquer le mode sonore à utiliser par défaut lors de sa sélection. Ce réglage s'effectue via le menu **CONFIG. LISTE DES SOURCES > PARAMÈTRES AVANCÉS**.*

Avec la Beo6...

Appuyez sur cette touche pour afficher Scène sur l'écran de la Beo6



Appuyez sur cette touche pour afficher l'écran **Son...**

Son...

Appuyez sur Dynamique pour sélectionner le mode sonore souhaité

Dynamique

Appuyez sur cette touche pour fermer l'écran Mode sonore et revenir à la source que vous étiez en train d'utiliser



Sélectionner un groupe d'enceintes

Vous pouvez sélectionner le groupe d'enceintes qui correspond le mieux à votre position d'écoute.

Avec la Beo4...

Appuyez sur cette touche pour afficher **SPEAKER** sur l'écran de la Beo4

LIST



SPEAKER



Appuyez sur l'une de ces touches pour sélectionner le groupe d'enceintes souhaité. Les enceintes sélectionnées sont automatiquement activées

1 - 9

Passer d'un groupe à l'autre



Maintenez cette touche enfoncée pour faire disparaître **SPEAKER** de l'écran de la Beo4

BACK

Avec la Beo6...

Appuyez sur cette touche pour afficher l'écran **Scène...**



Appuyez sur cette touche pour afficher l'écran **Son...**

Son...

Appuyez sur cette touche pour afficher l'écran **Groupes d'enceintes**

Groupes d'enceintes

Appuyez sur l'une de ces touches pour sélectionner le groupe d'enceintes souhaité. Les enceintes sélectionnées sont automatiquement activées

1 - 9

Appuyez sur cette touche pour fermer l'écran **Groupes d'enceintes** et revenir à la source que vous étiez en train d'utiliser.



*La Beo4 vous permet d'afficher sur l'écran du téléviseur la liste des groupes d'enceintes ; pour ce faire, affichez **SPEAKER** dans le menu **LIST** de la Beo4 puis appuyez sur le bouton **central**. Vous pouvez alors sélectionner un groupe d'enceintes à l'aide des touches numériques.*

Regarder deux sources en même temps

Votre télécommande Beo4/Beo6 vous permet d'accéder à la fonction dual screen afin de visionner deux sources simultanément. Vous pouvez afficher simultanément une source vidéo et une source audio. Vous pouvez, par exemple, regarder en même temps un enregistrement vidéo stocké sur une source USB et une émission de télévision provenant d'un décodeur externe, à condition que les sources sélectionnées soient disponibles dans votre système.

L'utilisation du mode P-AND-P est soumise à certaines restrictions : il est possible que certaines combinaisons de sources ne fonctionnent pas. Par exemple, il est impossible de regarder simultanément deux sources HDMI ou deux chaînes cryptées. Lorsqu'une combinaison non prise en charge est sélectionnée, un message s'affiche sur l'écran du téléviseur.

Pour regarder une source enregistrée en tant que V.AUX dans le menu CONFIG. LISTE DES SOURCES, par exemple un décodeur externe, appuyez sur LIST puis sur la flèche vers le haut ou vers le bas du bouton de navigation jusqu'à ce que P-V.AUX s'affiche sur l'écran de la Beo4.

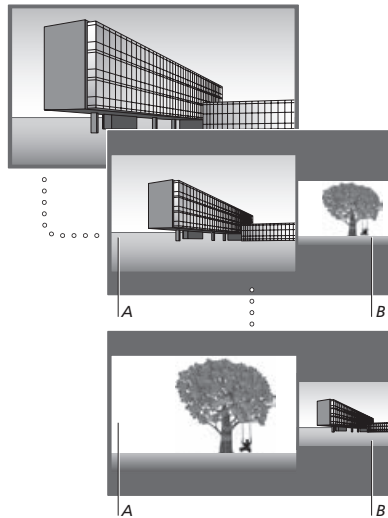

Le réglage du volume influence toujours le son de l'image A, tandis que d'autres opérations, telles que le choix de chaînes, influencent l'image B. Le choix d'une nouvelle source annule l'affichage P-AND-P.

Exemple : en regardant la télévision...

Avec la Beo4...

Appuyez sur cette touche pour afficher P-AND-P



P-AND-P



Par exemple, appuyez sur H.MEDIA pour sélectionner la source qui s'affichera dans la partie droite de l'écran (B).

H.MEDIA

Appuyez sur ces touches pour intervertir l'image gauche et l'image droite



0

Appuyez sur ces touches pour afficher P-AND-P et agrandir ou rétrécir l'image de gauche ou de droite



P-AND-P



Avec la Beo6...

Appuyez sur cette touche pour afficher l'écran P-and-P

P-and-P

Par exemple, appuyez sur H.Media pour sélectionner la source qui s'affichera dans la partie droite de l'écran (B).

H.Media

Appuyez sur cette touche pour intervertir l'image gauche et l'image droite

Echanger

Appuyez sur cette touche pour agrandir ou rétrécir l'image de gauche ou de droite

Taille

Pour quitter la fonction de double écran...

Appuyez sur cette touche pour quitter la fonction et revenir à un affichage normal de la source, sur le côté gauche de l'écran (A) ou sélectionnez simplement la source souhaitée

BACK

Informations sur les émissions

Vous pouvez afficher des informations sur l'émission en cours ou afficher le Programme TV. Vous pouvez aussi modifier la langue audio et celle des sous-titres ou afficher des informations interactives via HbbTV.

Un affichage d'informations apparaît brièvement à l'écran chaque fois que vous changez de chaîne ou de station de radio. Vous pouvez également ouvrir manuellement l'affichage d'informations à l'aide de la touche **bleue**.^{*1}

¹*Avec la Beo4, si le Digital Text ou HbbTV est activé, il est nécessaire d'appuyer sur **MENU** avant la touche **bleue**.

*HbbTV peut ne pas être disponible sur certains marchés.

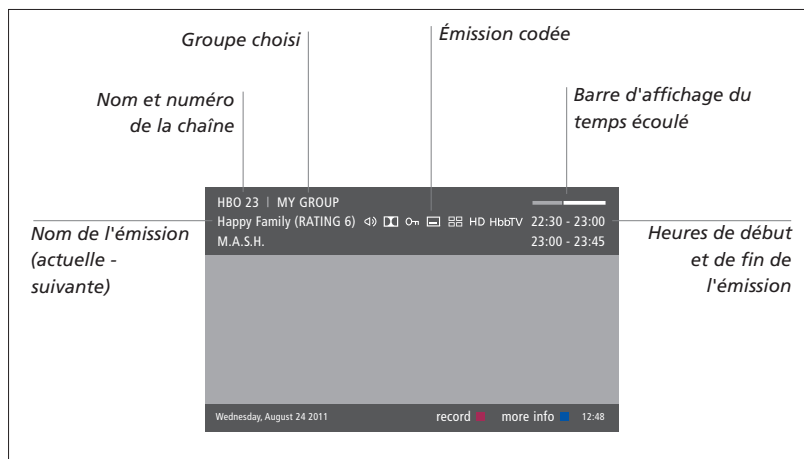

Pour afficher des informations supplémentaires sur les émissions, appuyez sur la touche **bleue** lorsque l'écran du téléviseur est allumé.^{*1} Appuyez sur **BACK** pour quitter les informations en question. Sur la Beo6, appuyez sur la touche programmable **Informations**.

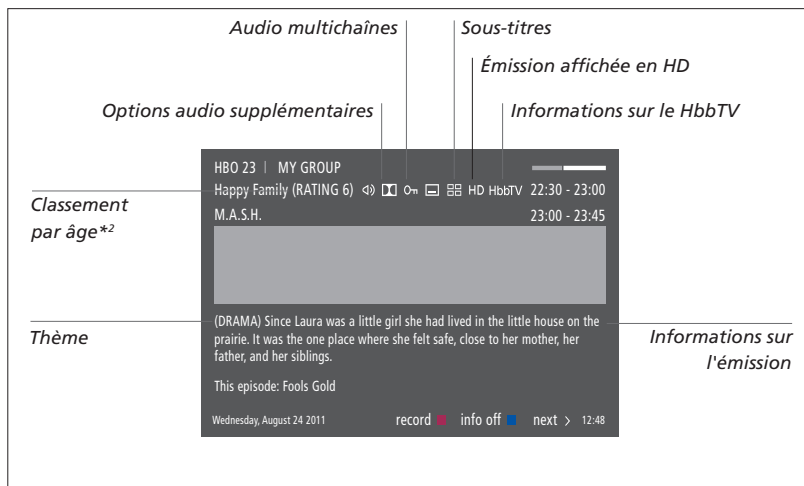



Lorsque l'affichage étendu se trouve à l'écran et que la longueur des informations dépasse une page, vous pouvez faire défiler la page vers le bas à l'aide de la flèche vers le bas du bouton de navigation.

Des sous-titres et des options audio supplémentaires sont indiqués par les icônes en haut. Remarque : toutes les chaînes n'offrent pas ce service.

²*Le classement par âge n'est disponible que s'il est pris en charge par l'opérateur.

Sous-titres et audio

Les icônes  et  indiquent, respectivement, la disponibilité d'options audio ou de sous-titres supplémentaires.

Avec la Beo4 lorsqu'aucun menu n'est affiché...

Appuyez sur ces touches pour afficher le menu LANGUE DES SOUS-TITRES ou...



...appuyez sur ces touches pour afficher le menu LANGUE AUDIO



Les options audio peuvent également être accompagnées de l'extension AC3 ou AAC (par exemple Anglais AC3), qui indiquent différents systèmes audio.

Avec la Beo6 lorsqu'aucun menu n'est affiché...

Appuyez sur cette touche pour afficher le menu LANGUE DES SOUS-TITRES ou...

Sous-titres

...appuyez sur cette touche pour afficher le menu LANGUE AUDIO

Audio

Les options AUDIO GAUCHE et AUDIO DROITE vous permettent de diriger les canaux audio gauche ou droit vers l'enceinte avant.

Programme TV

Vous pouvez afficher le Programme TV, qui contient des informations sur l'émission actuelle et les suivantes, et ce, jusqu'à deux semaines à l'avance, tant sur les chaînes de télévision que sur les stations de radio. Le programme TV vous permet également de changer de chaîne ou de station. Le Programme TV n'est pas disponible pour les chaînes et stations analogiques.

Appuyez sur la touche **verte** pour afficher le Programme TV. Sur la Beo6, appuyez sur **Guide Progr.**

Notez qu'il est possible que le son se coupe lors de la mise à jour du Programme TV.

La langue du Programme TV est la même que celle des menus, pour autant qu'il soit disponible dans la langue en question. Dans le cas contraire, ce sera celle accompagnant le signal.

À partir du Programme TV...

Appuyez sur cette touche pour afficher des informations sur une émission donnée



Appuyez deux fois cette touche pour sélectionner une émission mise en surbrillance



Maintenez cette touche enfoncée pour faire disparaître les informations de l'écran

BACK

Appuyez sur cette touche pour revenir à la vue d'ensemble du Programme TV*1



À partir des informations sur une émission donnée...

Appuyez sur cette touche pour sélectionner une chaîne



Appuyez sur cette touche pour revenir au niveau précédent

BACK

Maintenez cette touche enfoncée pour faire disparaître les informations de l'écran

BACK

*Si vous appuyez sur le bouton **jaune** alors qu'une chaîne est en surbrillance dans le Programme TV, vous sélectionnez un nouveau groupe.*

**Si HbbTV est activé sur la chaîne, il est possible que la touche de couleur ne fonctionne pas.*

HbbTV

HbbTV (Hybrid Broadcast Broadband TV) est un service en ligne vous permettant d'accéder à une vaste d'options : télévision de rattrapage, concours, publicités interactives, réseaux sociaux, etc. Pour afficher ces informations, votre téléviseur doit être connecté à Internet.

Vous pouvez le HbbTV pour certaines chaînes si vous ne souhaitez pas l'employer.

Le HbbTV n'est pas pris en charge par tous les marchés et son contenu dépend de l'émetteur. Il est également possible que certains types de contenu soient bloqués par certains émetteurs.

Activer HbbTV...

Lorsque le HbbTV est disponible, appuyez sur la touche de couleur affichée à l'écran.



Pour bloquer le HbbTV à l'aide de la Beo4...

Lorsque vous êtes sur une chaîne compatible, appuyez sur cette touche pour ouvrir le menu HBBTV.



Utilisez la flèche vers la gauche ou vers la droite du bouton de navigation pour bloquer ou débloquer le HbbTV. <>

Pour bloquer le HbbTV à l'aide de la Beo6...

Lorsque vous êtes sur une chaîne compatible, appuyez sur cette touche pour ouvrir le menu HBB TV puis suivez les instructions qui s'affichent à l'écran.



Utilisez la flèche vers la gauche ou vers la droite du bouton de navigation pour bloquer ou débloquer le HbbTV. <>

Activation de fonctions supplémentaires



Il est possible d'ajouter certaines fonctions à votre téléviseur via le menu ACTIVATION DE FONCTION. Pour plus d'informations sur les fonctions supplémentaires, contactez votre revendeur.



Code d'activation de fonctions

Pour activer des fonctions supplémentaires, vous devez saisir un code d'activation acheté auprès de votre revendeur. Une fois activée, la fonction ajoutée ne plus être désactivée.

Pour saisir un code d'activation...

Afficher le menu 

CONFIGURATION > ACTIVATION
DE FONCTION  

Sélectionnez la fonction que
vous souhaitez activer puis
appuyez sur cette touche  

Saisissez le code d'activation à
12 chiffres à l'aide des touches
numériques 

Une fois les chiffres saisis,
appuyez sur le bouton **central**
pour valider 

*Si vous faites une erreur, vous pouvez effacer le chiffre qui précède à l'aide du bouton **jaune** ou tous les chiffres à l'aide du bouton **rouge**.*

Matrice HDMI Matrix

La matrice HDMI Matrix proprement dite est un appareil physique qui permet de connecter jusqu'à 32 sources externes à autant de téléviseurs se trouvant dans des pièces différentes et d'accéder aux sources soit de manière individuelle via chaque téléviseur, soit dans plusieurs pièces simultanément via la télécommande Beo4/Beo6.

La matrice HDMI doit être branchée et configurée par votre revendeur Bang & Olufsen.

- Si vous utilisez une télécommande Beo6, il est nécessaire de la reconfigurer avant de pouvoir utiliser la matrice HDMI Matrix.
- Il n'est possible de connecter qu'une seule matrice HDMI Matrix par installation.

Paramètres du menu HDMI MATRIX...

Le menu HDMI MATRIX permet de paramétrer votre matrice HDMI Matrix.

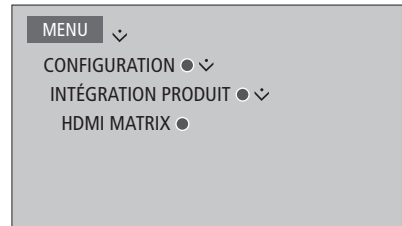

Connecter une matrice HDMI Matrix...

- > Ouvrez le menu HDMI MATRIX.
- > Mettez MATRICE CONNECTÉE en surbrillance et servez-vous du flèche vers la gauche du bouton de navigation ouvrir la sélection.
- > Sélectionnez une prise HDMI puis appuyez deux fois sur le bouton **central**.
- > Téléchargez la table PUC correspondant à la source HDMI connectée. Suivez les instructions qui s'affichent à l'écran.
- > Mettez la table PUC téléchargée en surbrillance puis appuyez sur le bouton **central**.
- > Sélectionnez une prise PUC puis appuyez sur le bouton **central**.
- > Réglez le type de commande sur FICHE.
- > Sélectionnez le mode de modulation.
- > Appuyez sur le bouton **central** pour mémoriser les réglages relatifs à la matrice HDMI MATRIX.
- > Appuyez sur le bouton **central** pour continuer.

La matrice HDMI Matrix est désormais configurée. Vous devez maintenant configurer les sources connectées à la matrice HDMI Matrix via le menu CONFIG. LISTE DES SOURCES. L'opération s'effectue de la même manière que pour tout autre appareil connecté.

Si vous souhaitez désactiver la configuration enregistrée pour la matrice HDMI Matrix en réglant l'option MATRIX sur NON, les autres paramètres que vous avez sélectionnés restent conservés. Par conséquent, si vous réactivez la matrice HDMI Matrix, vos réglages ne sont pas perdus.

Pour déconfigurer une source, [reportez-vous à la page 13](#).

WebMedia

WebMedia est une fonction supplémentaire pouvant être achetée séparément si elle n'est pas intégrée à votre téléviseur. Pour l'activer, saisissez le code d'activation fourni lors de l'achat ; WebMedia sera alors disponible.

WebMedia vous permet de trouver des films, des vidéos YouTube, des photos et d'autres éléments liés au web. WebMedia fait entrer Internet dans votre téléviseur. Il vous permet également d'ajouter différentes applications. Pour utiliser WebMedia, votre téléviseur doit être connecté à Internet ([voir Réglages du réseau](#)).

À la première ouverture de WebMedia, vous êtes invité à accepter les conditions d'utilisation. Si vous rétablissez les paramètres par défaut de votre téléviseur, vous devrez réaccepter ces conditions d'utilisation. Si vous souhaitez verrouiller certaines applications, vous pouvez définir un code PIN.

*WebMedia peut ne pas être disponible sur certains marchés.

Activer WebMedia

Appuyez sur cette touche pour activer la source dédiée à WebMedia, par exemple DTV*¹



¹*Vous pouvez également ouvrir le menu principal, sélectionner LISTE DES SOURCES puis WEBMEDIA et enfin appuyer sur le bouton **central** pour ouvrir la source.

Principes de navigation...

Appuyez sur cette touche pour naviguer sur Internet ou parcourir les applications disponibles



Appuyez sur cette touche pour accepter ou sélectionner



Appuyez sur cette touche pour revenir en arrière d'un niveau ; maintenez-la enfoncée pour revenir à la page d'accueil de WebMedia



Utiliser le navigateur Internet...

Appuyez sur ces touches pour parcourir les pages web



Appuyez sur ces touches pour faire défiler la page web vers le haut ou vers le bas



Ajouter une application...

Ouvrez l'App Gallery

Sélectionnez un pays*²



Pour ajouter une application, suivez les instructions qui s'affichent à l'écran. Retournez à la page d'accueil de WebMedia pour trouver l'application que vous avez ajoutée.

Verrouiller/déverrouiller une application...

Vous pouvez restreindre l'accès à certaines applications en les verrouillant à l'aide d'un code PIN. Mettez l'application en surbrillance puis appuyez sur cette touche pour la verrouiller/déverrouiller



Saisissez le code PIN de WebMedia (différent de celui du téléviseur)*³



Acceptez le code



Suite...

²*Vous pouvez ajouter des applications provenant de différents pays. Il est toutefois possible que certaines applications soient bloquées par l'émetteur.

³*Si vous n'avez pas défini de code PIN lors de la première activation de WebMedia, vous devrez le faire à ce moment.

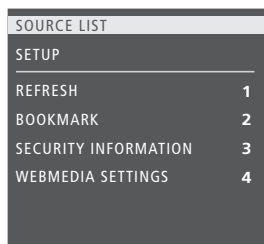

Lorsque WEBMEDIA est sélectionné comme source, appuyez sur **MENU** pour afficher le menu en superposition de WebMedia. Les touches de la télécommande sont présentées à droite du menu, tandis que les fonctions qu'elles contrôlent sont présentées à gauche.

Actualiser une page...

Vous pouvez actualiser les pages qui sont mises à jour fréquemment, par exemple la météo ou un journal en ligne.

Ajouter un marque-page...

Lorsque vous vous trouvez sur une page web, appuyez sur **MENU** pour afficher le menu en superposition. Appuyez sur **2** pour ajouter cette page aux marque-pages.

Les marque-pages sont stockés dans l'application Internet. Retournez à la page d'accueil de WebMedia et sélectionnez l'application Internet pour trouver le marque-page que vous avez ajouté.

Vérifier les informations de sécurité d'une page...

Le menu Informations de sécurité vous permet de vérifier l'URL d'un site web et les informations de sécurité relatives à celui-ci.

Modifier la source EN CE MOMENT...

La source EN CE MOMENT affiche un aperçu de ce qui passe en ce moment sur la source sélectionnée. Par exemple, si vous avez sélectionné HDMI 1 comme source et qu'un décodeur y est connecté, vous aurez un aperçu de l'émission en cours.

La sélection de la source s'effectue via le menu PARAMÈTRES WEBMEDIA.

HomeMedia

Vous pouvez lire de la musique et des vidéos stockées sur un périphérique externe ou sur un autre appareil connecté via un serveur compatible DLNA/UPnP. Dès que vous connectez un support de stockage au téléviseur, vous accédez au menu **HOMEMEDIA**.

Si ce support contient à la fois des fichiers musicaux et des photos, vous pouvez lancer la musique puis revenir au menu principal pour afficher un diaporama des photos. Vous pourrez alors écouter de la musique tout en regardant vos clichés.

Les supports de stockage peuvent être des clés USB, des disques durs connectés via le port USB ou Ethernet, etc.

Vous trouverez la liste des formats pris en charge à l'adresse www.beoplay.com/v1/support.

Utiliser HomeMedia

Lorsque vous écoutez de la musique, vous pouvez voir le menu **now playing** accompagné de la pochette de l'album et des informations concernant l'artiste, le titre et le morceau en cours, si ces données sont disponibles. Lorsque vous parcourez ou lisez votre musique, vos photos ou vos vidéos, vous pouvez appuyer sur la touche **bleue** pour afficher des informations supplémentaires.

Écouter de la musique...

Connectez un périphérique de stockage contenant la musique

Appuyez sur cette touche pour activer la source dédiée au navigateur multimédia, par exemple **H.MEDIA***¹

Appuyez sur cette touche pour sélectionner le périphérique de stockage contenant votre musique puis appuyez sur le bouton **central**

Si le périphérique de stockage est un serveur multimédia, appuyez sur cette touche pour mettre en surbrillance le menu **Musique** ou **Dossiers** puis appuyez sur le bouton **central**

Appuyez sur cette touche pour parcourir les fichiers et dossiers disponibles, puis appuyez sur le bouton **central** pour ouvrir un dossier ou lancer la lecture d'un fichier

Appuyez sur cette touche pour changer de morceau pendant la lecture. Maintenez-la enfoncée pour avancer ou reculer en cours de lecture. Appuyez à nouveau pour changer de vitesse*²

Appuyez sur cette touche pour mettre en pause

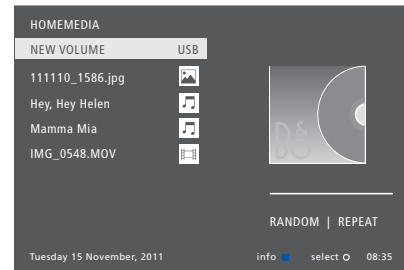

Vous pouvez également afficher le menu **MUSIQUE EN COURS** en appuyant sur **MENU** puis sur la touche **rouge**. Sur la Beo6, appuyez sur **Musique**.

***H.MEDIA** se trouve dans l'affichage **LIST** de la Beo4. Vous pouvez également ouvrir le menu principal, sélectionner **LISTE DES SOURCES** puis **HOMEMEDIA** et enfin appuyer sur le bouton **central** pour ouvrir HomeMedia.

*²Vous ne pouvez pas charger de morceau ou mettre la musique en pause durant un diaporama ou la lecture d'une vidéo.

Suite...



Appuyez sur cette touche pour reprendre la lecture

PLAY

Appuyez sur **BACK** pour revenir au menu précédent ou maintenez la touche **BACK** enfoncée pour revenir au menu principal.

BACK

STOP

Regarder des photos...

Connectez un périphérique de stockage contenant des photos

Appuyez sur cette touche pour activer la source dédiée au navigateur multimédia, par exemple **H.MEDIA***¹

Appuyez sur cette touche pour sélectionner le périphérique de stockage contenant les photos puis appuyez sur le bouton **central**

Si le périphérique de stockage est un serveur multimédia, mettez en surbrillance le menu Photo ou Dossier, puis appuyez sur le bouton **central**

Appuyez sur cette touche pour parcourir les fichiers et dossiers disponibles, puis appuyez sur le bouton **central** pour ouvrir le dossier

Appuyez sur cette touche pour ouvrir une photo en mode plein écran ; le diaporama se lance automatiquement

Appuyez sur cette touche pour mettre le diaporama en pause

Appuyez sur cette touche pour relancer le diaporama

Appuyez pour passer à la photo précédente ou suivante (fonctionne aussi en mode pause)

Appuyez sur cette touche pour afficher des informations sur la photo en cours. (Beo6 : appuyez sur **Informations**)

Appuyez sur cette touche pour quitter le diaporama et revenir à l'écran de navigation ou au menu précédent ; maintenez-la enfoncée pour revenir au menu principal

Pour faire pivoter une photo vers la gauche ou vers la droite, appuyez sur **MENU** puis sur **2** ou **3** ou utilisez la flèche vers la gauche ou vers la droite du bouton de navigation. Sur la Beo6, appuyez sur **< Rotare** ou **Rotare >**.

Vous pouvez également afficher le menu **PHOTO AFFICHÉE** en appuyant sur **MENU** puis sur la touche **verte**. Sur la Beo6, appuyez sur **Photo**.

¹**H.MEDIA** se trouve dans l'affichage **LIST** de la Beo4. Vous pouvez également ouvrir le menu principal, sélectionner **LISTE DES SOURCES** puis **HOMEMEDIA** et enfin appuyer sur le bouton **central** pour ouvrir HomeMedia.

Lire des vidéos...

Connectez un périphérique de stockage contenant vos vidéos

Appuyez sur cette touche pour activer la source dédiée au navigateur multimédia, par exemple **H.MEDIA***¹

Appuyez sur cette touche pour sélectionner le périphérique de stockage contenant vos vidéos puis appuyez sur le bouton **central**

Si le périphérique de stockage est un serveur multimédia, mettez en surbrillance le menu Vidéo ou Dossiers puis appuyez sur le bouton **central**

Appuyez sur cette touche pour parcourir les fichiers et dossiers disponibles, puis appuyez sur le bouton **central** pour ouvrir un dossier ou lancer la lecture d'un fichier

Appuyez sur cette touche pour mettre en pause

Appuyez sur cette touche pour reprendre la lecture

Appuyez sur cette touche pour reculer ou avancer minute par minute. Maintenez-la enfoncée pour avancer ou reculer. Appuyez à nouveau pour changer de vitesse

Appuyez sur l'une de ces touches pour vous rendre à un point spécifique du fichier

Appuyez sur cette touche pour quitter la lecture de la vidéo et revenir à l'écran de navigation ou au menu précédent ; maintenez-la enfoncée pour revenir au menu principal

Vous pouvez également afficher le menu **VIDÉO EN COURS** en appuyant sur **MENU** puis sur la touche **jaune**. Sur la Beo6, appuyez sur **Vidéo**.



Afficher la liste des fichiers récemment sélectionnés

Vous pouvez afficher la liste des derniers fichiers que vous avez sélectionnés sur les périphériques de stockage actuellement connectés.

Pour ce faire, appuyez sur la touche servant à activer le navigateur média, par exemple **H.MEDIA**.^{*1} Les derniers fichiers sélectionnés sont indiqués sous la liste de périphériques de stockage détectés

H.MEDIA



Appuyez sur cette touche pour mettre en surbrillance le fichier que vous souhaitez lire puis appuyez sur le bouton **central**

Pour effacer la liste, appuyez sur **MENU** puis sur **1**. Sur la Beo6, appuyez sur **Effacer l'historique**.

¹***H.MEDIA** se trouve dans l'affichage **LIST** de la Beo4. Vous pouvez également ouvrir le menu principal, sélectionner **LISTE DES SOURCES** puis **HOMEMEDIA** et enfin appuyer sur le bouton **central** pour ouvrir HomeMedia.

Paramétrer le navigateur

Vous pouvez, au choix, lire vos morceaux de musique ou regarder vos photos ou vidéos dans un ordre aléatoire ou en répéter la lecture lorsque vous êtes arrivé au bout. Vous pouvez régler l'intervalle entre chaque photo lors des diaporamas.

Pour afficher le menu **PARAMÈTRES**, appuyez sur **MENU** puis sur **4**. Sur la Beo6, appuyez sur **Paramètres**.

L'intervalle du diaporama est réinitialisé lorsque vous faites pivoter une photo.

Vous pouvez également paramétrer HOMEMEDIA en ouvrant le menu principal puis en sélectionnant CONFIGURATION.

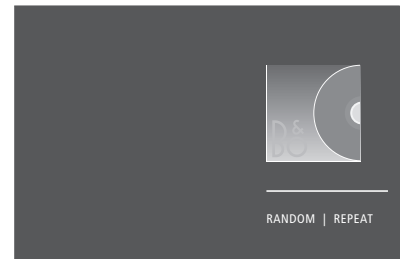

Exemple de mode lecture.

Si vous ne touchez pas à HomeMedia pendant une trentaine de secondes, il passe en mode lecture et n'affiche plus que l'écran now playing. Appuyez sur **BACK** pour faire réapparaître la liste du navigateur. Vous pouvez également activer manuellement le mode lecture en appuyant sur **BACK** dans le menu principal de HomeMedia.

Minuteurs de mise en veille

Votre téléviseur est équipé d'un minuteur de mise en veille, qui permet d'éteindre automatiquement le téléviseur après un laps de temps donné, défini en minutes.

Régler un minuteur de mise en veille

Il est possible de faire en sorte que le téléviseur s'éteigne automatiquement après un laps de temps donné, en minutes.

Pour activer le minuteur de mise en veille à l'aide de la Beo4...

Appuyez sur cette touche pour afficher **SLEEP** sur l'écran de la Beo4*¹

LIST



SLEEP



Appuyez plusieurs fois sur cette touche jusqu'à ce que le nombre de minute souhaité ou **OFF** s'affiche sur l'écran du téléviseur.



Pour activer le minuteur de mise en veille

Appuyez plusieurs fois sur cette touche pour sélectionner le nombre de minute souhaité ou sélectionner **Arrêt**.

Veille

¹*Pour afficher **SLEEP** sur la Beo4, vous devez tout d'abord l'ajouter à la liste des fonctions de la Beo4.

Paramètres d'économie d'énergie

Si vous souhaitez que votre téléviseur démarre plus rapidement, vous pouvez régler un minuteur de démarrage rapide durant une ou deux plages horaires. Cela augmentera sa consommation durant ces périodes par rapport à la veille normale.

Toutefois, vous pouvez toujours économiser de l'énergie via d'autres réglages, par exemple ceux concernant l'image, le son ou encore le réseau. Lorsque vous réglez les paramètres d'économie d'énergie concernant l'image, vous bénéficiez d'une prévisualisation qui vous permet de juger dans quelle mesure la qualité de l'image est affectée par chacune des options et, par conséquent, de choisir le compromis entre économies et qualité qui vous convient le mieux.

Le menu VEILLE AUTO vous permet de faire en sorte que votre téléviseur s'éteigne automatiquement après une certaine période d'inactivité.

Régler la consommation électrique

Vous pouvez régler les paramètres d'économie d'énergie liés à la mise en veille, au son, à l'image et au réseau. Vous pouvez faire en sorte que votre téléviseur se mette en veille automatiquement après une certaine période d'inactivité. Par défaut, il le fait après 4 heures. Cette fonction ne s'active qu'en mode vidéo, non en mode audio.



Pour réduire le délai de démarrage ou régler la mise en veille automatique, ouvrez le menu VEILLE.*¹

Pour régler les paramètres d'économie d'énergie liés au son, ouvrez le menu SON.

Pour régler les paramètres d'économie d'énergie liés à l'image, ouvrez le menu IMAGE.

Pour régler les paramètres d'économie d'énergie liés au réseau, ouvrez le menu RÉSEAU.

Si la fonction VEILLE AUTO est activée, un message s'affiche sur l'écran de votre téléviseur lorsque vous n'avez pas utilisé celui-ci pendant la durée précisée dans le menu. Si vous n'effectuez aucune action, le téléviseur se met alors en veille.

Le téléviseur se met également en veille si aucun signal source n'est perçu pendant 15 minutes.

¹Si un minuteur de démarrage rapide est activé, le témoin de veille passe brièvement au vert et votre téléviseur s'allume en quelques secondes. Si vous captez le signal de votre téléviseur via un décodeur, le temps de démarrage du téléviseur est également affecté par celui du décodeur. L'activation d'un minuteur de démarrage rapide augmente la consommation électrique du téléviseur durant la plage horaire spécifiée.

Contrôle d'accès

Le menu **CONTRÔLE D'ACCÈS** permet d'activer un verrou parental destiné à bloquer certaines chaînes. Vous pouvez également introduire un classement par âge, qui détermine quelles émissions nécessitent la saisie d'un code d'accès.

Lorsque vous ouvrez la liste des chaînes, vous pouvez verrouiller (et déverrouiller) certaines d'entre elles afin d'éviter que d'autres personnes ne puissent les regarder. Si vous verrouillez une chaîne via la liste principale, elle sera également verrouillée dans tous les groupes auxquels elle appartient. Lorsque vous essayez d'accéder à une chaîne verrouillée, le module vous invite à entrer le code d'accès.

Le système de contrôle d'accès est différent du système de code PIN de votre téléviseur, mais il peut être plus facile pour vous d'utiliser le même code pour les deux systèmes.

Par ailleurs, le code d'accès décrit ici n'est pas le même que le code PIN fourni avec votre carte à puce. Pour plus d'informations sur le code PIN de la carte à puce, contactez votre opérateur.

Configurer le système de contrôle d'accès

Vous pouvez activer le code d'accès afin de verrouiller certaines chaînes et ainsi empêcher les autres de modifier les listes de chaînes. Vous pouvez également introduire un classement par âge limitant l'accès à certaines émissions, pour autant que cette fonction soit prise en charge par votre opérateur.

Vous avez toujours la possibilité de modifier le code d'accès. La première fois que vous ouvrez le menu **CONTRÔLE D'ACCÈS**, vous êtes invité à choisir un nouveau code d'accès.

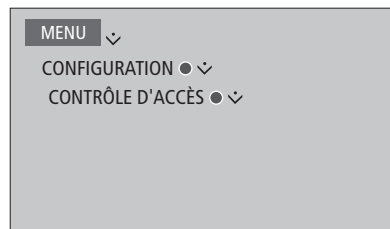

Dans certains pays, il n'est pas possible de désactiver le contrôle d'accès pour les émissions dont le classement par âge est égal à « 18 ans » ; dans ce cas, il est nécessaire de saisir le code d'accès à chaque fois que vous voulez regarder une émission de ce type.

Dans d'autres, il n'est pas possible de sélectionner le code d'accès « 0000 ».

En cas d'oubli de votre code...

En cas d'oubli de votre code d'accès, ouvrez le menu **CONTRÔLE D'ACCÈS** et tapez trois fois « 9999 ». Le système de contrôle d'accès se désactive alors ; vous devez le réactiver et saisir un nouveau code d'accès. Notez que certains opérateurs interdisent la désactivation du système de contrôle d'accès.

Le système de code PIN

La protection par code secret est prévue pour rendre impossible l'utilisation de votre téléviseur pour quelqu'un qui ne connaît pas le code. Vous choisissez si ce système de protection doit être activé ou non.

Lorsque la protection par code secret est activée et que le téléviseur a été débranché du secteur pendant 15 à 30 minutes, la protection devient active.

Lorsque le téléviseur est rebranché et mis sous tension, il se met hors tension automatiquement après trois minutes. Lorsque vous saisissez le code secret, le téléviseur revient à la normale.

IMPORTANT ! Si votre téléviseur vous invite à entrer un code secret la première fois que vous l'allumez, saisissez le code PIN fourni par votre revendeur Bang & Olufsen.

Activer le système de code PIN

Si le système de code PIN est déjà activé, vous êtes invité à saisir votre code PIN lorsque vous ouvrez le menu CODE PIN. Vous pouvez à tout moment activer ou désactiver le système de code PIN ou modifier votre code PIN.

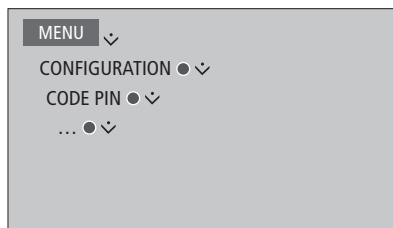

Si vous appuyez par inadvertance sur une mauvaise touche lors de la saisie du code, appuyez sur la touche **jaune** pour effacer un chiffre ou sur la touche **rouge** pour effacer tout le champ.

Si, après cinq essais, le code est toujours erroné, le téléviseur est mis complètement hors service pour trois heures. Le témoin de veille clignote rapidement en rouge.

Si vous modifiez votre code secret plus de cinq fois au cours d'une période de trois heures, le menu CODE PIN devient inaccessible pendant trois heures, pour autant que le téléviseur ne soit pas débranché du secteur. Débrancher le téléviseur réinitialise la période de trois heures.

Si vous oubliez ou perdez votre code, contactez votre revendeur. Celui-ci peut vous fournir un code service qui désactive votre code PIN.

Mises à jour logicielles et de maintenance

Votre téléviseur vous donne la possibilité d'afficher des informations sur son logiciel, de mettre celui-ci à jour et, dans certains cas, de télécharger des tables PUC (Peripheral Unit Controller) vous permettant de contrôler des appareils externes à l'aide de votre télécommande Beo4/Beo6.

Il est recommandé d'activer les mises à jour automatiques du logiciel (nécessite une connexion Internet).

Afficher les informations sur le logiciel

Les informations que vous pouvez afficher concernent la version actuelle du logiciel, sa date de publication ainsi que les éventuelles notes de publication l'accompagnant.

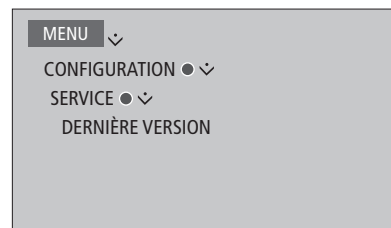

Mettre à jour le logiciel

Le téléchargement des mises à jour logicielles nécessite que le téléviseur soit connecté à Internet. Nous vous recommandons de régler le téléviseur de manière à ce que la mise à jour ait lieu automatiquement.

Vous pouvez également télécharger les mise à jour logicielles disponibles sur le site www.beoplay.com/v1/support sur une clé USB. Branchez la clé USB sur le port USB se trouvant sur le panneau de connexion.

Pour plus d'informations sur les mises à jour logicielles, contactez votre revendeur.

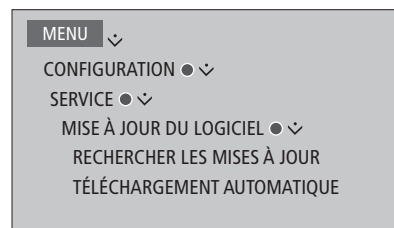

Durant les mises à jour, le témoin de veille clignote en rouge et il est déconseillé de débrancher le téléviseur du secteur.

Télécharger ou supprimer des tables PUC

Si vous avez connecté à votre téléviseur un décodeur (par exemple) et si une table PUC (Peripheral Unit Controller) est disponible pour celui-ci sur Internet, vous pouvez la télécharger et télécommander le décodeur en question à l'aide de votre Beo4/Beo6.

Normalement, la configuration de la source s'effectue lorsqu'elle est connecté, comme expliqué [à la page 12](#), mais vous pouvez également télécharger la table PUC ultérieurement.

Pour télécharger une table PUC, votre téléviseur doit être connecté à Internet. Pour plus d'informations sur les tables PUC, contactez votre revendeur.

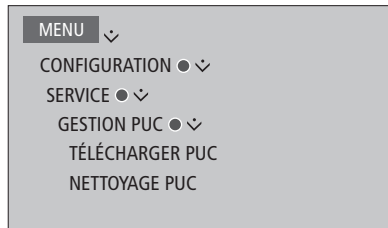

Certains appareils PUC contrôlés par IR doivent être allumés à l'aide de la combinaison **SHIFT + 9** sur votre télécommande Beo4. **SHIFT** se trouve dans l'affichage **LIST** de la Beo4.

Vous pouvez supprimer les tables PUC, mais veillez à ne pas supprimer celles qui sont utilisées par des appareils connectés.

Digital Text

Votre téléviseur prend en charge le Digital Text/MHEG, que requièrent certains pays et modules CA pour activer, entre autres, les applications MHEG qui accompagnent certaines chaînes. Lorsque le Digital Text est activé, le maniement du téléviseur à l'aide de la Beo4 diffère partiellement de celui normalement décrit dans ce manuel.

Activer le Digital Text/MHEG

Si votre pays ou module CA nécessite l'activation du Digital Text, il est possible que vous deviez l'activer vous-même.

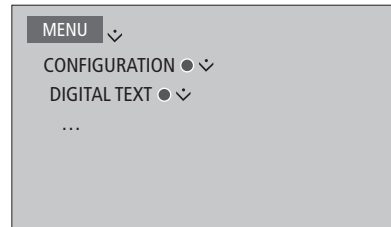

*Les fonctions apportées par le Digital Text peuvent varier ; elles s'activent à l'aide de la touche **TEXT** ou d'une touche de couleur.*

*Lorsque le Digital Text est activé et qu'aucun menu n'est affiché à l'écran, il est nécessaire d'appuyer sur **MENU** avant d'appuyer sur une touche de couleur pour activer la fonction correspondante.*

Télétexte

La fonction télétexte peut être utilisée par l'intermédiaire de la barre de menus, en haut de la page de télétexte, ou à l'aide des touches fléchées de la télécommande. Vous pouvez également mémoriser vos pages de télétexte préférées afin de les retrouver plus rapidement.

Si le Digital Text est activé et si une application MHEG est disponible pour la chaîne en cours, l'appui sur la touche **TEXT** lance l'application en question au lieu du télétexte.

Lorsque le télétexte est activé, appuyez sur **TEXT** pour permuter entre les modes double écran et plein écran.

Utilisation quotidienne

Pour ouvrir et fermer le télétexte...

Appuyez sur cette touche pour accéder à la page d'accueil du télétexte 



Appuyez sur cette touche pour revenir à la page précédente 

Maintenez cette touche enfoncée pour quitter le télétexte 

Pour accéder à une page donnée...

Appuyez sur l'une de ces touches pour accéder directement aux pages de télétexte que vous souhaitez consulter 

Appuyez sur cette touche pour faire défiler les pages dans un sens ou dans l'autre 



Appuyez sur cette touche pour accéder au mode PAGE et faire défiler les pages ou... 



...appuyez sur l'une de ces touches pour sélectionner une page 

Appuyez sur cette touche pour accéder aux pages d'index 

Pour arrêter le défilement des sous-pages...

Appuyez sur cette touche pour arrêter le défilement ou... 

...placez le curseur sur STOP et appuyez sur cette touche 

Appuyez sur l'une de ces touches pour sélectionner une sous-page 
ou 

Appuyez sur cette touche pour relancer le défilement 

Pour agrandir la page de télétexte ...

Placez le curseur sur GRAND 

Appuyez sur cette touche pour passer de l'affichage normal à l'affichage de la moitié inférieure ou de la moitié supérieure de la page 

*Pour afficher du texte masqué sur une page de télétexte, sélectionner RÉVÉLER puis appuyer sur le bouton **central**.*

Mémorisation de vos pages de télétexte préférées

Neuf pages MEMO sont disponibles pour le service télétexte de chaque chaîne de télévision.

Pour créer une page MEMO...

Affichez une page que vous consultez souvent

0-9

Appuyez sur cette touche pour déplacer le curseur le long de la barre de menus, jusqu'à CONFIGURATION, puis appuyez sur le bouton **central**. Les 9 emplacements MEMO disponibles sont indiqués par des numéros

<>



Appuyez sur cette touche pour mémoriser la page en cours. Le curseur se déplace vers l'emplacement MEMO disponible suivant



Appuyez sur l'une de ces touches pour sélectionner la page de télétexte suivante que vous souhaitez mémoriser

0-9

Recommencez l'opération pour chaque page que vous souhaitez mémoriser

Pour quitter la fonction MEMO, ramenez le curseur sur BACK dans la barre de menus du télétexte puis appuyez sur le bouton **central**



Utilisation quotidienne des pages MEMO

Vous pouvez éventuellement avoir besoin de consulter rapidement vos pages MEMO du télétexte, par exemple si vous vous rendez à votre travail et que vous souhaitez consulter les informations concernant la circulation routière sur un service télétexte.

Pour afficher des pages MEMO...

Appuyez sur cette touche pour afficher le télétexte

TEXT

Appuyez sur ces touches pour parcourir les pages MEMO



Pour supprimer une page MEMO...

Appuyez sur cette touche pour déplacer le curseur jusqu'à CONFIGURATION puis appuyez sur le bouton **central**

<>



Déplacez le curseur vers la page MEMO que vous souhaitez effacer puis appuyez sur la touche **jaune**



Pour afficher les sous-titres par télétexte d'une chaîne...

Si vous souhaitez faire apparaître automatiquement des sous-titres en télétexte disponibles pour une émission donnée, mémorisez la page de sous-titres en télétexte en tant que page MEMO 9.

Utilisation d'autres appareils avec la Beo4 ou la Beo6

Le contrôleur PUC (Peripheral Unit Controller) intégré joue le rôle d'interprète entre l'équipement vidéo connecté (par exemple un décodeur, un enregistreur ou un lecteur Blu-ray) et votre télécommande Bang & Olufsen.

Utilisez la télécommande Bang & Olufsen pour accéder aux fonctions proposées par votre équipement non-Bang & Olufsen.

Lorsque vous allumez ces appareils, leurs fonctions sont disponibles via l'écran de la Beo6 ou via un menu en superposition sur le téléviseur.

Pour obtenir les instructions relatives aux différentes fonctions proposées par votre équipement, reportez-vous au manuel d'utilisation correspondant.

Certaines fonctions du téléviseur peuvent ne pas être disponibles si l'appareil connecté n'est pas de la marque Bang & Olufsen. Tous les appareils vidéo connectés ne sont pas pris en charge par Bang & Olufsen. Pour plus d'informations sur les appareils pris en charge, contactez votre revendeur.

Utilisation de la télécommande Beo4

Si vous disposez d'une Beo4, certaines fonctions sont disponibles directement via la télécommande lorsque vous allumez l'appareil. Des fonctions supplémentaires sont accessibles par l'intermédiaire d'un menu en superposition que vous affichez à l'écran. Ce menu vous indique quelles touches de la Beo4 activent quels services ou fonctions spécifiques.

Votre revendeur Bang & Olufsen peut créer pour vous une « carte PUC » expliquant plus en détail comment utiliser vos appareils avec la télécommande Beo4.

Appuyez sur la touche servant à activer un appareil connecté, par exemple DVD

DVD

Appuyez sur cette touche pour ouvrir le menu principal, qui contient les fonctions liées à la source

MENU

Appuyez sur l'une de ces touches pour activer la fonction de votre choix

0-9

ou

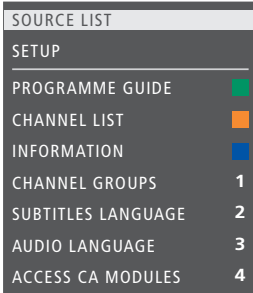

SOURCE LIST	
SETUP	
PROGRAMME GUIDE	■
CHANNEL LIST	■
INFORMATION	■
CHANNEL GROUPS	1
SUBTITLES LANGUAGE	2
AUDIO LANGUAGE	3
ACCESS CA MODULES	4

Exemple de menu en superposition. Les touches de la Beo4 sont présentées à droite du menu, tandis que les fonctions qu'elles contrôlent sont présentées à gauche. Le menu peut également indiquer des touches de la télécommande fournie avec l'équipement connecté.

Utilisation directe de la Beo4

Si vous savez quelle touche de couleur de la Beo4 active la fonction que vous souhaitez utiliser, vous pouvez activer cette fonction sans afficher au préalable le menu en superposition.

Lorsque l'appareil est allumé...

Appuyez sur l'une de ces touches pour activer une fonction

Maintenez cette touche enfoncée pour afficher le programme TV ou le panneau « Now/Next » à l'écran, si vous utilisez un appareil qui prend en charge ces fonctions.

Appuyez sur l'une de ces touches pour activer la fonction de votre choix

MENU

0-9

Certains appareils PUC contrôlés par IR doivent être allumés à l'aide de la combinaison **SHIFT + 9** sur votre télécommande Beo4. Pour que la Beo4 affiche **SHIFT**, l'ajouter d'abord à la liste des fonctions de la Beo4.

Utilisation de la télécommande Beo6

Vous pouvez accéder aux fonctions principales de votre équipement au moyen de la télécommande Beo6. Il est toutefois possible que la télécommande Beo6 ne prenne pas en charge toutes les fonctions. Les services et fonctions disponibles s'affichent sur l'écran de la Beo6 lorsque vous allumez votre appareil.

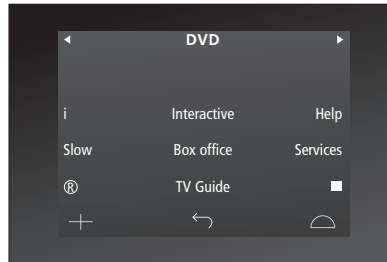

Exemple d'utilisation de l'écran de la Beo6 pour commander un décodeur.

Appuyez sur une touche de source (par exemple DVD) pour activer l'appareil connecté



Appuyez sur la touche de l'écran de la Beo6 qui active la fonction que vous souhaitez ou...



...appuyez sur cette touche pour ouvrir le menu principal, qui contient les fonctions liées à la source

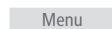

Appuyez sur la touche correspondant à la fonction souhaitée

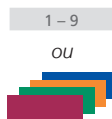

Réglages du réseau

Vous pouvez configurer votre téléviseur pour qu'il utilise une connexion filaire ou sans fil. Pour mettre en place une connexion réseau sans fil, vous devez brancher l'antenne réseau sans fil. Reportez-vous au manuel de démarrage pour plus d'informations à ce sujet. Pour bénéficier d'une connexion réseau la plus fiable possible, Bang & Olufsen recommande d'opter pour une connexion filaire.

Pour plus d'informations sur la configuration réseau Bang & Olufsen, contactez votre revendeur.

Dans certains pays, il n'est pas possible de mettre en place une connexion réseau sans fil et il est donc obligatoire de passer par une connexion filaire.

Bang & Olufsen conseille d'utiliser un routeur-point d'accès distinct (et figurant sur la liste des appareils recommandés par Bang & Olufsen) afin de garantir une qualité de lecture aussi fiable que possible pour les fichiers numériques.

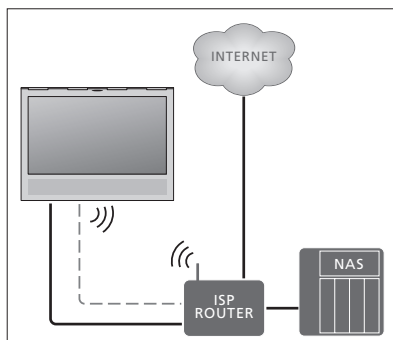

Exemple de réseau simple (filaire ou sans fil).

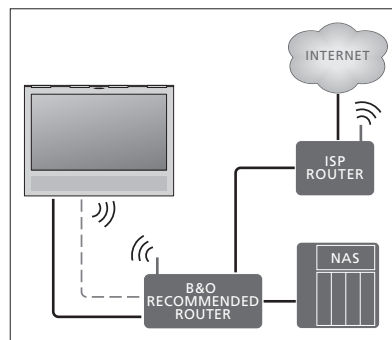

Exemple de réseau recommandé (filaire ou sans fil).

Établir une connexion filaire

Branchez une extrémité du câble Ethernet sur le routeur et l'autre extrémité sur la prise Ethernet du téléviseur. Ce manuel part du principe que vous avez activé le service DHCP sur votre réseau.

Si les paramètres LAN sont réglés pour être configurés automatiquement, l'adresse IP, le masque de sous-réseau, la passerelle et le serveur DNS sont déterminés de manière automatique. Dans le cas contraire ou si, pour une raison ou pour une autre, l'adresse IP, le masque de sous-réseau, la passerelle ou le serveur DNS ne sont pas déterminés de manière automatique, vous devez saisir ces informations manuellement.

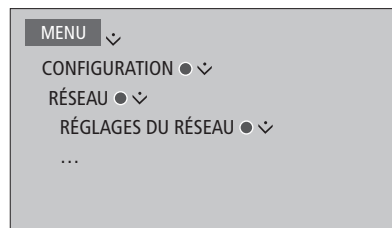

- > Appuyez sur la touche **verte** pour pouvoir nommer la connexion LAN.*¹
- > Appuyez sur le bouton **central** pour mémoriser le nom et retourner au menu PARAMÈTRES LAN.
- > Appuyez sur la flèche vers le bas du bouton de navigation pour sélectionner CONFIGURATION.
- > Utilisez la flèche vers la gauche ou vers la droite du bouton de navigation pour sélectionner la configuration MANUELLE ou AUTOMATIQUE.
- > Appuyez sur le bouton **central** pour mémoriser le réglage.

Si vous avez sélectionné la configuration MANUELLE, complétez les champs ADRESSE IP, MASQUE DE SOUS-RÉSEAU, PASSERELLE et DNS. Appuyez sur le bouton **central** pour mémoriser les réglages.

¹*Seuls les caractères latins sont autorisés dans le nom de la connexion LAN.

Établir une connexion sans fil

Si votre routeur dispose de la fonction WPS (Wireless Protected Setup), vous pouvez établir une connexion sans fil à votre réseau de manière automatique ; dans le cas contraire, vous pouvez établir la connexion manuellement. Ce manuel part du principe que vous avez activé le service DHCP sur votre réseau et que le SSID n'est pas masqué.

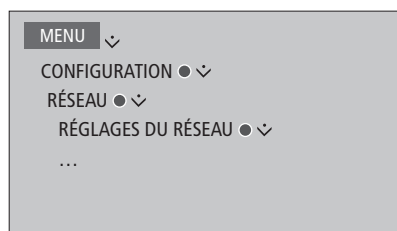

Pour se connecter automatiquement à un réseau sans fil...

- > Appuyez sur le bouton **central** pour afficher le menu PARAMÈTRES WLAN puis mettez WLAN en surbrillance.
- > Appuyez sur le bouton WPS de votre routeur pour activer la fonctionnalité WPS.
- > Appuyez sur la flèche vers la gauche ou vers la droite du bouton de navigation pour activer le réseau sans fil puis enregistrez votre configuration.
- > Appuyez sur la flèche vers le bas du bouton de navigation pour mettre CONFIGURATION WLAN PROTÉGÉE en surbrillance, puis sur le bouton **central** pour afficher le menu. Vous voyez alors s'afficher le statut de la connexion sans fil. Lorsque le mot CONNECTÉ apparaît à l'écran, votre téléviseur est connecté à votre réseau.
- > Appuyez sur le bouton **central** pour revenir au menu RÉSEAU.

Se connecter manuellement à un réseau sans fil...

- > Appuyez sur le bouton **central** pour afficher le menu PARAMÈTRES WLAN puis mettez LISTE DES RÉSEAUX en surbrillance.
- > Appuyez sur le bouton **central** pour afficher le menu LISTE DES RÉSEAUX.
- > Appuyez sur la touche **jaune** si vous souhaitez actualiser la liste des réseaux.
- > Appuyez sur la flèche vers le haut ou vers le bas du bouton de navigation pour mettre un routeur en surbrillance, puis sur le bouton **central** pour pouvoir saisir son mot de passe.
- > Utilisez le bouton de navigation pour saisir le mot de passe de votre réseau sans fil puis appuyez sur le bouton **central** pour établir la connexion. Lorsque le mot CONNECTÉ apparaît à l'écran, votre téléviseur est connecté à votre réseau.
- > Appuyez sur le bouton **central** pour revenir au menu RÉSEAU.

Vérifier la puissance du signal de votre réseau sans fil...

- > Ouvrez le menu INFORMATIONS SUR LE RÉSEAU puis mettez INFOS AVANCÉES (WLAN) en surbrillance.
- > Appuyez sur le bouton central pour ouvrir le menu INFOS AVANCÉES (WLAN).
- > Appuyez sur le bouton **central** pour ouvrir le menu INFOS AVANCÉES (WLAN).
- > Vérifiez la puissance du signal dans le menu NIVEAU :

*****	Excellente connexion
****	Très bonne connexion
***	Bonne connexion
**	Connexion stable
*	Connexion instable

Pour plus d'informations sur votre routeur, reportez-vous à sa documentation.

Votre téléviseur prend en charge les fréquences de 2,4 GHz et 5 GHz. Pour plus d'informations, contactez votre revendeur.

Notez que votre téléviseur doit être connecté au réseau sans fil pour pouvoir accéder à ce menu.

Afficher les informations sur le réseau

Vous pouvez afficher les informations relatives à votre connexion réseau dans le menu INFORMATIONS SUR LE RÉSEAU.

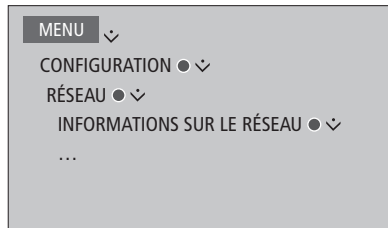

Remarque : une configuration qui a longtemps fonctionné peut, avec le temps, présenter des problèmes, au fil de l'évolution de l'environnement. Vérifiez votre connexion Ethernet ou votre routeur. Si le problème persiste, contactez votre revendeur.

Deux téléviseurs dans la même pièce



Si vous installez un téléviseur dans une pièce où se trouve déjà un autre téléviseur Bang & Olufsen, et si les deux téléviseurs peuvent être pilotés à l'aide de la télécommande, vous devez modifier le réglage de la valeur Option du téléviseur. Cela permet d'éviter la mise en marche simultanée des deux téléviseurs.

Lorsque vous réglez la valeur Option des téléviseurs, débranchez du secteur celui que vous ne souhaitez pas configurer. Cela vous permet d'être certain que seul le téléviseur que vous souhaitez programmer sera réglé.

Une télécommande pour les deux téléviseurs

Le bon fonctionnement du téléviseur repose sur le choix de la bonne Option : si vous possédez une Beo4, vous devez régler votre téléviseur sur Option 4 ; si vous possédez une Beo6, vous devez le « placer » dans la bonne zone.*¹

Réglage de l'Option à l'aide de la Beo4...

Tout en maintenant la touche  enfoncée, appuyez sur cette touche  sur cette touche

Relâchez les deux touches

Appuyez sur cette touche pour afficher **OPTION?** sur l'écran de la Beo4



Appuyez sur cette touche pour afficher **V.OPT** sur l'écran de la Beo4 puis appuyez sur **4**



Réglage de l'Option à l'aide de la Beo6...

Placez-vous face au téléviseur

Tout en maintenant la touche  enfoncée, appuyez sur le bouton **central** pour afficher le menu **Installation** sur la Beo6

Relâchez les deux touches

Appuyez sur cette touche pour afficher l'écran **Pgmer l'option** sur la Beo6



Appuyez sur la touche correspondant à la zone dans laquelle se trouve le téléviseur

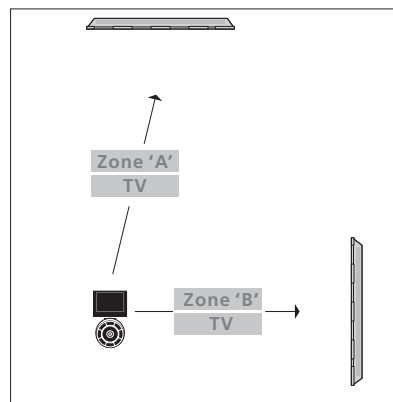
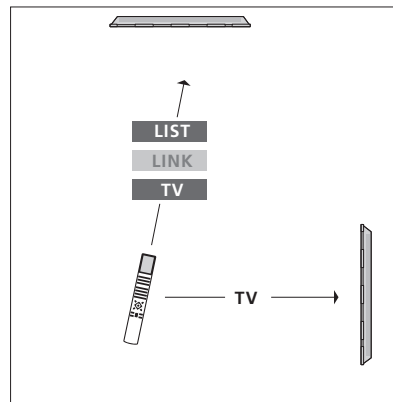

Beo4 – Pilotage du téléviseur en mode Option 4...

D'une manière générale, l'activation d'une source (TV, etc.) se fait simplement en appuyant sur la touche de source correspondante de la télécommande. Mais si le téléviseur est réglé sur l'Option 4, la marche à suivre est la suivante si vous possédez une Beo4 :

Appuyez sur cette touche pour afficher **LINK** sur l'écran de la Beo4

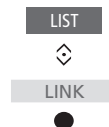

Appuyez ensuite sur une touche de source, par exemple **TV**



¹*REMARQUE ! Pour plus d'informations sur le choix de la zone, contactez votre revendeur.